



امارت اسلامی افغانستان  
هیئت رهبری شرکت های امارتی  
د افغانستان برشنا شرکت  
شرطنامه معیاری تدارکات اجناس

پروژه تهیه و تدارک 13 قلم سیم و کیبل و 55 قلم ترانسفارمر و تجهیزات  
متفرقه پروژه اصلاحی سنگین ولایت هلمند (دو لات)

آدرس مکمل اداره: چهاراهی دهمزنگ، کابل، افغانستان  
آدرس ریاست تدارکات ملی: جوار قصر مرمرین تعمیر ریاست عمومی اداره امور، پشتونستان وات، کابل - افغانستان  
شماره داوطلبی: NPD/DABS/1403/G-613/NCB  
بودجه: د افغانستان برشنا شرکت 7013  
تعداد بخش ها (LOTS): دو لات.  
نوعیت قرار داد: بالمقطع  
میعاد قرارداد: 5 ماه

داوطلبان محترم! آفرگشایی این پروژه ساعت (9:00) قبل از ظهر مورخ (03 سنبله 1403) تدویر می یابد؛ و شما یک ساعت قبل از زمان آفرگشایی به دروازه ورودی اداره امور ا.ا.ا جهت چک امنیتی حاضر شوید و اسناد اصلی از قبیل: جواز، تذکره و صلاحیت نامه را به همراه داشته باشید. این را خاطر نشان سازیم، چنانچه از زمان/وقت ضرب الاجل بازگشایی آفرها یک دقیقه سپری گردد آفر مسترد و قابل دریافت نمی باشد.

تاریخ صدور: اسد 1403

## محتویات

### بخش اول: طرز العمل های داوطلبی

- قسمت 1 دستور العمل برای داوطلبان
- قسمت 2 صفحه معلومات داوطلبی
- قسمت 3 معیارهای ارزیابی و اهلیت
- قسمت 4 فورمه های داوطلبی

### بخش 2: نیاز مندیها

- قسمت 5 جدول نیاز مندیها

### بخش سوم: قرارداد

- قسمت 6 شرایط عمومی قرارداد
- قسمت 7 شرایط خاص قرارداد
- قسمت 8 فورمه های قرارداد

## مقدمه

این شرطنامه معیاری توسط ریاست تدارکات ملی طبق اسناد مشابه معیاری داوطلبی مورد استفاده نهاد های چند جانبه انکشافی بین المللی ترتیب گردیده و توسط ادارات تدارکاتی در تدارک اجناس و خدمات ضمنی مربوط که با استفاده از وجوه عامه<sup>1</sup> تمویل می گردند در روش های تدارکات داوطلبی باز، مقید، و تدارکات از منبع واحد مورد استفاده قرار می گیرد.

این شرطنامه در روشنی احکام قانون و طرزالعمل تدارکات ترتیب گردیده و در صورت مغایرت میان قانون و طرزالعمل تدارکات و مفاد این شرطنامه به قانون و طرزالعمل استناد می گردد.

با انفاذ این شرطنامه، شرطنامه معیاری تدارک اجناس منضمه متحدالمال شماره PPU/C016/1386 صادره واحد پالیسی تدارکات اسبق وزارت مالیه ملغی شمرده شده و قابل استفاده نمی باشد.

ادارات تدارکاتی می توانند به پیروی از حکم جزء 2 ماده چهارم قانون تدارکات، در تدارکات که توسط موسسات تمویل کننده تمویل می گردند از اسناد معیاری داوطلبی آن موسسات استفاده به عمل آورند. نقل این شرطنامه از مراجع ذیل قابل دریافت می باشد:

ریاست عمومی اداره امور امارت اسلامی افغانستان

ریاست تدارکات ملی

ریاست پالیسی تدارکات

قصر مرمرین، کابل، افغانستان

[www.npa.gov.af](http://www.npa.gov.af)

---

<sup>1</sup> وجوه عامه عبارت از پول یا سایر دارائی های مالی و عایدات اداره است که در ماده هشتم قانون اداره امور مالی و مصارف عامه تصریح گردیده که شامل هرگونه منابع مالی مناسب به اداره با طی مراحل بودجوی و همچنان سایر وجوه بودجوی به شمول هزینه های کمکی و اعتبارات پولی که در اختیار اداره گذاشته می شود، می باشد.



<p>4.3 اداره نمی تواند قرارداد را با داوطلب محروم شده و یا تحت پروسه محرومیت عقد نماید. لست داوطلبان محروم شده و تحت پروسه محرومیت از وب سایت ریاست تدارکات ملیقابل دریافت می باشد.</p> <p>4.4 تشبثات دولتی در صورتی واجد شرایط می باشند که تضاد منافع نداشته باشند.</p> <p>4.5 داوطلب مکلف است شواهد و مدارک تثبیت اهلیت خویش را به شکل که قابل قبول اداره باشد ارائه نماید. در غیر آن طبق هدایت فقره (3) حکم چهل و پنجم طرز العمل تدارکات اجراءات صورت می گیرد.</p>	
<p>5.1 منبع تولید اجناس و خدمات ضمنی تحت این قرارداد می تواند از هر کشور مطابق مشخصات ذکر شده در <b>صفحه</b> <b>معلومات داوطلبی</b> باشد.</p> <p>5.2 اصطلاح اجناس در این ماده شامل اشیاء، مواد خام، ماشین آلات، تجهیزات، تولیدات، تاسیسات صنعتی و خدمات ضمنی مربوطه به شمول خدمات بیمه، نصب، آموزش و حفظ و مراقبت ابتدائی می گردد.</p> <p>5.3 اصطلاح منبع بارت از کشور است که اجناس در آن استخراج، کشت، تولید و پروسس شده و یا در نتیجه ساخت، پروسس و یاطی سایر مراحل صنعتی ماهیت اولیه آن تغییر نموده باشد.</p>	<p>ماده 5-اجناس و خدمات ضمنی واجد شرایط</p>
<b>ب. محتویات شرطنامه</b>	
<p>6.1 این شرطنامه حاوی بخش های 1، 2 و 3 بوده و در برگیرنده قسمت های ذیل می باشد. تمام ضمایم صادره طبق ماده 8 این دستور العمل نیز جزء این شرطنامه می باشند.</p> <p style="text-align: center;"><b>بخش 1: طرز العمل های داوطلبی</b></p> <p>قسمت 1: دستور العمل برای داوطلبان</p> <p>قسمت 2: صفحه معلومات داوطلبی</p> <p>قسمت 3: معیارهای ارزیابی و اهلیت</p> <p>قسمت 4: فورمه های داوطلبی</p> <p style="text-align: center;"><b>بخش 2: نیازمندیها</b></p> <p>قسمت 5: جدول نیازمندیها</p> <p style="text-align: center;"><b>بخش 3: قرارداد</b></p> <p>قسمت 6: شرایط عمومی قرارداد</p> <p>قسمت 7: شرایط خاص قرارداد</p> <p>قسمت 8: فورمه های قرارداد</p>	<p>ماده 6-بخش های شرطنامه</p>
<p>6.2 اعلان تدارکات بخش از شرطنامه نمی باشد.</p>	
<p>6.3 در صورتیکه شرطنامه و ضمایم آن مستقیماً از اداره و یا نماینده وی طوری که در <b>صفحه معلومات داوطلبی</b> ذکر شده، اخذ نگردیده باشد، مسئولیت هر نوع کمی و کاستی در شرطنامه و ضمایم آن بدوش اداره نمی باشد.</p>	
<p>6.4 داوطلب باید تمام دستور العمل ها، فورمه ها، شرایط و مشخصات مندرج شرطنامه را بررسی نماید. عدم ارائه معلومات یا اسناد درخواست شده مندرج شرطنامه منتهج به رد آفرشده میتواند.</p>	
<p>7.1 داوطلب می تواند در مورد این شرطنامه معلومات بیشتر را از اداره بصورت کتبی با تماس به آدرس مندرج <b>صفحه معلومات داوطلبی</b> مطالبه نماید، مشروط بر اینکه مطالبه متذکره حد اقل (7) روز در داوطلبی باز و (4) روز در داوطلبی مقید قبل از ختم میعاد تسلیمی آفرها به اداره مواصلت نموده باشد. اداره در خلال مدت (3) روز توضیح کتبی را به داوطلب ارسال می نماید. نقل این توضیح به تمام داوطلبانیکه شرطنامه را دریافت نموده اند بدون تذکر منع درخواست دهنده ارسال میگردد.</p> <p>7.2 هرگاه اداره بالاتر توضیح مطالبه شده، تعدیل شرطنامه را لازم بدانند، با رعایت حکم سی ام طرز العمل تدارکاتو بند 2 ماده 24 این دستور العمل اجراءات می نماید.</p>	<p>ماده 7- توضیح شرطنامه</p>
<p>7.3 به منظور توضیح وجواب به سوالات پیرامون مندرجات شرطنامه، اداره میتواند، از داوطلب برای اشتراک در جلسه قبل از داوطلبی در محل، تاریخ و وقت مندرج در <b>صفحه معلومات داوطلبی</b> دعوت نماید.</p>	
<p>7.4 از داوطلب تقاضا می شود تا در صورتیکه سوال داشته باشد، آنرا بصورت تحریری حد اقل (3) روز قبل از تاریخ برگزاری جلسه قبل از داوطلبی به اداره تسلیم نماید.</p>	
<p>7.5 گزارش جلسه قبل از داوطلبی، به شمول سوالات وجوابات ارائه شده در جلسه و جوابات تهیه شده بعد از جلسه در مدت حد اکثر (5) روز به تمام داوطلبانیکه شرطنامه را اخذ نموده اند، ارسال میگردد.</p>	

7.6	عدم حضور داوطلب در جلسه قبل از داوطلبی، اهلیت وی را متاثر نمی سازد.	
8.1	اداره میتواند، حد اقل الی (3) روز قبل از تسلیمی آفرها با صدور ضمیمه شرطنامه را تعدیل نماید.	ماده 8-تعدیل شرطنامه ها
8.2	ضمایم صادره جزء شرطنامه محسوب گردیده و بصورت کتبی به داوطلبانیکه شرطنامه را دریافت نموده اند ارسال میگردد.	
8.3	اداره می تواند به منظور دراختیار قراردادن وقت کافی برای داوطلبان جهت تهیه آفر، طی یک ضمیمه معیاد تسلیمی آفرها را در مطابقت با بند 2 ماده 24 این دستورالعملتمدید نماید.	
<b>ج. تهیه آفرها</b>		
9.1	تمام مصارف تهیه و تسلیمی آفرها برعهده خود داوطلب بوده و اداره بدون در نظر داشت نتیجه مراحل تدارکاتیهیچگونه مسئولیتی درقبال همچون مصارفندارد.	ماده 9- مصارف داوطلبی
10.1	آفر، اسناد و مراسلات مربوط به آن به زبان که در <b>صفحه معلومات داوطلبی</b> مشخص گردیده ترتیب میگردد. اسناد حمایتی و سایر اسناد که بخش از آفر می باشد و به زبان های دیگر ارایه میگردد، اداره می تواند در صورت لزوم ترجمه تصدیق شده اسناد ارائه شده را مطالبه نماید. جهتتوضیح آفر، به ترجمه ارایه شده استناد می گردد.	ماده 10 - زبان آفر
11.1	اسناد ذیل شامل آفرمی باشد: 1- فورمه تسلیمی آفر، فور معلومات اهلیت داوطلبان و جدول های قیمتدرمطابقت با مواد 12، 14 و 15 این دستورالعمل؛ 2- تضمین آفر و یا اظهارنامه تضمین آفر درصورت لزوم درمطابقت با ماده 21 این دستور العمل ؛ 3- صلاحیت نامه معتبر کتبی درمطابقت با ماده 22 این دستورالعمل؛ 4- اسناد واجد شرایط بودن داوطلب درمطابقت با ماده 16 این دستورالعمل؛ 5- اسناد و مدارک تثبیت منشاواجد شرایط اجناسو خدمات ضمنی آن درمطابقت با ماده 17 این دستورالعمل؛ 6- اسناد ومدارک تثبیتمطابقت اجناس و خدمات ضمنی آن با شرطنامه طبق مواد 18 و 30 این دستورالعمل؛ 7- اسناد ومدارک تثبیت اهلیتداوطلب جهت اجرای قرارداد طبق ماده 19 این دستورالعمل درصورتی قبولی آفر؛ 8- فورم اظهار معلومات مالکیت ذینفع شماره (11) و 9- سایر اسناد مطالبه شده در <b>صفحه معلومات داوطلبی</b> .	ماده 11- اسناد شامل آفر
12.1	فورمه تسلیمی آفر شامل در <b>قسمت 4 ( فورمه های داوطلبی )</b> بدون کدام تغییر خانه پری گردیده و توسط شخص با صلاحیت داوطلب امضا و مهر گردد، در غیر آن آفر وی رد میگردد.	ماده 12 - فورمه تسلیمی آفر و جدول های قیمت
12.2	داوطلب باید جدول های قیمت برای اجناس و خدمات ضمنی آن را به صورت مناسب طبق اصل آن با استفاده از فورمه های موجود در <b>قسمت 4 (فورمه های داوطلبی)</b> ترتیب و بعد از مهر و امضا شخص با صلاحیت(رئیس، معاون یا نماینده با صلاحیت) تسلیمنماید.	
13.1	آفرهای بدیل صرف در صورتی قابل قبول خواهد بود که در <b>صفحه معلومات داوطلبی</b> از قبولی آن تذکر رفته باشد.	ماده 13- آفرهای بدیل
14.1	قیمت ها و تخفیفات ارایه شده توسط داوطلب درفورمه تسلیمی آفر و درجدول های قیمت باید درمطابقت با شرایط ذیل باشد.	ماده 14- قیم آفر و تخفیفات
14.2	قیمت ها برای تمام بخش ها واقلام در جدول های قیمت به صورت جداگانه ارایه گردد.	
14.3	قیمت که در فورمه تسلیمی آفر ارایه میگرددبعد از اجرای تخفیفات پیشکش شده، قیمت مجموعی آفر می باشد.	
14.4	داوطلب مکلف است هرگونه تخفیف بدون قید و شرط و روش اجرای آنرا در فورم تسلیمی آفر (فورم شماره 3) خویش و جدول قیمتپیشنهاد نماید. در غیر آن پیشنهاد تخفیف قابل قبول نخواهد بود.	
14.5	اصطلاحات شرایط تجارت بین المللی وسایر اصطلاحات مشابه تابع احکام مندرج در ویرایش جدید شرایط بین المللی تجارت ( <i>Incoterms</i> ) منتشره اطاق بین المللی تجارتپاریس، طوریکه در <b>صفحه معلومات داوطلبی</b> تذکر رفته است، می باشد.	
14.6	قیمت های ارایه شده توسط داوطلب در جریان اجرای قرارداد، قابل تغییر نمی باشد. مگر اینکه در <b>صفحه معلومات داوطلبی</b> طوری دیگر تذکر رفته باشد. آفر با قیمت قابل تغییر غیر جوابگو دانسته شده و مطابق ماده 30 این دستورالعملرد میگردد. درصورتیکه مطابق صفحه معلومات داوطلبی تعدیل قیم در جریان اجرای قرارداد مجاز باشد، آفر ارایه شده با قیمت ثابت رد نگردیده بلکه تعدیل قیم صفر در نظر گرفته می شود.	

14.7	اداره می تواند تدارکات را به بخش ها در روشنی احکام ماده پانزدهم قانون تدارکات تقسیم نماید. قیمت ها برای تمام بخش ها و صد فیصد اقلام هر بخش ارایه میگردد. در صورت عدم ارائه قیمت برای تمام اقلام شامل هر بخش جز 2 فقره (1) حکم و چهل و هشتم طرز العمل تدارکات قابل تطبیق میباشد. داوطلب می تواند در صورتیکه آفر های تمام بخش ها در عین زمان باز گشائی شوند، تخفیف مشروط برای عقد قرارداد بیشتر از یک بخش را پیشنهاد نماید.	
15.1	داوطلب باید قیمت آفر را به واحد پولی افغانی ارایه نماید، مگر اینکه در <b>صفحه معلومات داوطلبی</b> طوری دیگر تذکر رفته باشد.	ماده 15- اسعار آفر
16.1	به منظور تثبیت و ايجاد شرایط بودن در مطابقت با ماده 4 این دستور العمل، داوطلب باید فورم تسلیمی آفر مندرج <b>قسمت 4 (فورمه های داوطلبی)</b> را خانه پری نماید. در صورت عدم ارایه و یا ارایه آن به صورت ناقص واجد شرایط پنداشته نمیشود.	ماده 16- اسناد تثبیت اهلیت داوطلب
17.1	به منظور تثبیت و ايجاد شرایط بودن اجناس و خدمات ضمنی آن، داوطلب باید اظهار نامه کشور منشأ تولید که شامل جدول های قیمت شامل <b>قسمت 4 (فورمه های داوطلبی)</b> می باشد، را در مطابقت با ماده 5 این دستور العمل خانه پری نماید.	ماده 17- اسناد ثبوت واجد شرایط بودن اجناس و خدمات ضمنی
18.1	به منظور تثبیت مطابقت اجناس و خدمات ضمنی آن با مشخصات مندرج شرطنامه و معیارهای مربوط آن، داوطلب باید ضم آفر خویش مدارک مستند را مبنی بر تطابق اجناس با مشخصات تخنیکی و معیارات مندرج <b>قسمت 5 (جدول نیازمندی ها)</b> ارایه نمایند.	ماده 18- اسناد تثبیت تطابق اجناس و خدمات ضمنی آن
18.2	مدارک تثبیت مطابقت اجناس و خدمات ضمنی آن با شرطنامه میتواند نوشته جات، نقشه جات و اعداد و ارقام بوده و شامل توضیح مفصل و قلم وار مشخصات تخنیکی هر قلم و مشخصات تخمینی آن و نشان دهنده جوابگو بودن اجناس و خدمات ضمنی آن در مطابقت با مشخصات و معیارات شرطنامه باشد. در صورت لزوم داوطلب می تواند توضیح انحرافات و استثنائات از معیارات جدول نیازمندیها را نیز شامل نماید.	
18.3	داوطلب باید لست مکمل شامل منابع و قیم فعلی پرزه جات اضافی، ابزار خاص و سایر ملزومات برای کارایی مناسب و مداوم اجناس در جریان مدت مشخص در <b>صفحه معلومات داوطلبی</b> ارائه نماید.	
18.4	معیار های تعیین شده برای شیوه تولید/ساخت، پروسس مواد و علایم تجارتي و کتلاک ها توسط اداره که در جدول نیازمندیها درج گردیده، صرف منظور شرح نیازمندی بوده و ارایه سایر اجناس مطابق معیارات مندرج را محدود نمی سازد. داوطلب می تواند اجناس مطابق با سایر معیارهای کیفی، علایم تجارتي و شماره های کتلاک را در صورتی که جوابگوی نیازمندی اداره بوده و معادل یا بالاتر از مشخصات مندرج جدول نیازمندیها باشد را ارایه نماید.	
19.1	مدارک تثبیت اهلیت داوطلب جهت اجرای قرارداد در صورت قبولی آفر برای اداره با در نظر داشت حالات ذیل قابل قبول می باشد. 1- در صورت که عدم ساخت و تولید اجناس توسط داوطلب در فورمه معلومات داوطلبی تذکر رفته باشد، داوطلب اجازه نامه تولید کننده را در فورم شامل <b>قسمت 4 (فورمه های داوطلبی)</b> که نشان دهنده اجازه تولید کننده به داوطلب جهت عرضه اجناس مربوط در امارت اسلامی افغانستان باشد را ارایه نماید؛ 2- در صورت تذکر در <b>صفحه معلومات داوطلبی</b> ، داوطلب که در امارت اسلامی افغانستان فعالیت تجارتي نداشته و عقد قرارداد با وی صورت میگیرد، باید نماینده توانمند و مجهز را به منظور حفظ و مراقبت، ترمیم و انجام مکلفیت های عرضه پرزه جات طوری که در شرایط قرارداد تذکر رفته، به اداره معرفی نماید؛ 3- داوطلب باید هر یک از شرایط اهلیت مندرج <b>قسمت 3 (معیارهای ارزیابی و اهلیت)</b> را بر آورده نماید.	ماده 19- اسناد ثبوت اهلیت داوطلب
19.2	در صورت که داوطلب شرکت مشترک (IV) دو یا بیشتر شرکت باشد، داوطلب مشترک مکلف به رعایت موارد زیر می باشد: 1- آفر شامل معلومات اهلیت برای هر یک از شرکای مشترک باشد؛ 2- آفر بمنظور الزامیت قانونی آن توسط تمام شرکا مهر و امضا شده باشد؛ 3- تمامی شرکا بصورت مشترک مسؤل تطبیق قرارداد مطابق شرایط آن می باشند؛ 4- یکی از شرکا منحیث شریک اصلی معرفی گردیده و مسؤل قبول مسؤلیت ها و پذیرش رهنمود ها به نمایندگی از سایر شرکا می باشد؛ 5- اجرای قرارداد بشمول پرداخت با شریک اصلی صورت میگیرد؛	

<p>6- نقل موافقتنامه شرکت مشترک که توسط شرکا امضا گردیده است.</p> <p>19.3 برای مطابقت با حد اقل معیارات اهلیت داوطلبان، هر شریک باید حد اقل (25) فیصد و شریک اصلی حد اقل (40) فیصد معیار های اهلیت را تکمیل نماید. ارقام اهلیت هر شریک شرکت مشترک با هم جمع می گردد و مجموع ارقام اهلیت شرکا حد اقل (100) فیصد معیار اهلیت را تکمیل نماید. عدم تکمیل شرط بالا منجر به رد آفر شرکت مشترک می گردد. تجربه و منابع قراردادی فرعی در تکمیل معیار ها توسط داوطلب در نظر گرفته نمی شود.</p>	
<p>20.1 اداره میعاد اعتبار آفر ها را در <b>صفحه معلومات داوطلبی</b> درج می نماید. این مدت در داوطلبی های ملی نمی تواند کمتر از (90) روز بعد از ختم میعاد تسلیمی آفر ها باشد. آفر های با مدت اعتبار کمتر از میعاد مندرج این شرطنامه، غیر جوابگو پنداشته شده، رد میگردد. در داوطلبی بین المللی میعاد اعتبار آفر کمتر از 120 روز بوده نمی تواند.</p> <p>20.2 اداره می تواند تمدید میعاد اعتبار آفر را قبل از ختم آناز داوطلب طورکتبی مطالبه نماید. در صورت تمدید میعاد اعتبار آفر، میعاد اعتبار تضمین آفر نیز برای مدت مشابه تمدید میگردد. داوطلب نمی تواند در آفر تمدید شده خویش تغییرات وارد نماید. در صورت رد درخواست تمدید میعاد اعتبار آفر از جانب داوطلب، تضمین آفر وی مسترد می گردد.</p>	<p>ماده 20- میعاد اعتبار آفرها</p>
<p>21.1 داوطلب مکلف است، تضمین آفر یا اظهار نامه تضمین آفر را منحیث جزء آفر خود تهیه نماید. آفر بدون تضمین آفر یا اظهار نامه تضمین آفر غیر جوابگو پنداشته شده، رد میگردد.</p>	<p>ماده 21-تضمین آفر</p>
<p>21.2 مقدار تضمین آفر در <b>صفحه معلومات داوطلبی</b> مشخص گردیده و می تواند به واحد پول افغانی و یا سایر اسعار قابل تبدیل ارایه گردد. تضمین آفر می تواند:</p> <ol style="list-style-type: none"> <li>1- به شکل ضمانت بانکی و پول نقد ارایه گردد.</li> <li>2- داوطلب می تواند تضمین آفر را از یک نهاد معتبر مالی هر کشور واجد شرایط تهیه نماید. هر گاه نهاد صادر کننده تضمین آفر خارج از امارت اسلامی افغانستان موقعیت داشته باشد، باید نهاد مالی مشابه در داخل امارت اسلامی افغانستان اجرای تضمین آفر را ضمانت نماید.</li> <li>3- تضمین آفر باید کاملا در مطابقت با یکی از فورم های تضمین آفر مندرج <b>قسمت 4 (فورمه های داوطلبی)</b> و یا فورمه های دیگری که قبل از تسلیمی آفر توسط اداره منظور گردیده باشد، ترتیب گردد.</li> <li>4- در صورت تطبیق هدایتبند 5 ماده 21 این دستورالعمل، با درخواست کتبی اداره به اسرع وقت قابل پرداخت باشد.</li> <li>5- نسخه اصلی آن تسلیم داده شود. کاپی ها قابل قبول نخواهد بود.</li> <li>6- میعاد اعتبار تضمین آفر درمطابقت با بند 2 ماده 20 این دستورالعمل، حد اقل (28) روز بیشتر از میعاد اعتبار آفر و یا میعاد تمدید شده آن باشد.</li> </ol>	
<p>21.3 در صورت که تضمین آفر یا اظهارنامه تضمین آفر در مطابقت با بند (1) ماده 21 این دستورالعمل مطالبه گردیده باشد، تمام آفر های که توام با تضمین آفر یا اظهار نامه تضمین آفر مطابق بند فوق الذکر نباشد، غیر جوابگو پنداشته شده رد می گردند.</p>	
<p>21.4 تضمین آفر داوطلبان غیر موفق بعد از عقد قرارداد با داوطلب برنده طبق ماده 44 این دستورالعمله آنان مسترد میگردد.</p>	
<p>21.5 در حالات ذیل اظهارنامه تضمین آفر اجرا و یا تضمین آفر مسترد نمی گردد:</p> <ol style="list-style-type: none"> <li>1- در صورت تغییر یا انصراف از آفر بعد از انقضای مدت معینه تسلیمی آن؛</li> <li>2- در صورت انکار داوطلب از پذیرش تصحیح اشتباهات حسابی در جدول قیمت های ارایه شده در آفر؛</li> <li>3- اجتناب داوطلب برنده از عقد قرارداد مطابق مندرجات شرطنامه؛</li> <li>4- فراهم نکردن تضمین اجراء قرارداد مطابق مندرجات شرطنامه توسط داوطلب برنده؛</li> <li>5- در صورت محرومیت داوطلب به دلیل تخطی در این داوطلبی.</li> </ol>	
<p>21.6 در صورت که داوطلب شرکت مشترک (IV) باشد، تضمین آفر یا اظهار نامه تضمین آفر باید بنام داوطلب مشترک باشد. در صورت که داوطلب مشترک قانوناً ایجاد نگردیده باشد، تضمین آفر بنام تمامی شرکای شامل موافقت نامه ایجاد داوطلب مشترک شامل <b>قسمت 4 (فورمه های داوطلبی)</b> ترتیب گردد.</p>	
<p>21.7 هر گاه طبق <b>صفحه معلومات داوطلبی</b> تضمین آفر لازم نباشد، و</p> <ol style="list-style-type: none"> <li>1- داوطلب از آفر خویش در جریان میعاد اعتبار آفر انصراف نماید. حالت مندرج بند 2 ماده 20 این دستورالعمل از این امر مستثنی است؛</li> </ol>	



<p>2- در صورتیکه داوطلب برنده، طبق ماده 43 این دستورالعمل حاضر به امضای قرارداد نشود؛ یا تضمیناجراء را درمطابقت با ماده 44 این دستورالعمل تهیه نموده نتواند.</p> <p>حکومت میتواند داوطلب متذکره را برای مدت مندرج <b>صفحه معلومات داوطلبی</b>، غیر واجد شرایط برای عقد قرارداد با همان اداره اعلام نماید. مشروط بر اینکه در <b>صفحه معلومات داوطلبی</b> از تذکر رفته باشد.</p>	
<p>22.1 داوطلب مکلف است، یک نقل اصلی تمام اسناد شامل آفر را مطابق ماده 11 این دستورالعمل ترتیب و با علامه کلمه "اصل" علامه گذاری نماید. بر علاوه کاپی های آفر با کلمه "کاپی" علامه گذاری شده و به تعداد مندرج <b>صفحه معلومات داوطلبی</b> تسلیم گردد. در صورت موجودیت تفاوت میان اصل و کاپی، اصل آن قابل اعتبار خواهد بود.</p> <p>22.2 اصل و کاپی های آفر باید تایپ گردد و یا با رنگ پاک ناشدنی نوشته شده و توسط نماینده قانونی داوطلب امضاء گردد.</p> <p>22.3 هرگونه وسط نویسی، تراش، یا دوباره نویسی صرف در صورتی قابل اعتبار میباشد که توسط شخصیکه آفر را امضا نموده نماینده با صلاحیت داوطلب امضا شده باشد.</p>	<p>ماده 22- امضاء آفر</p>
<b>د. تسلیمی و گشایش آفرها</b>	
<p>23.1 داوطلب می تواند آفر خویش را شخصاً یا توسط پست ارسال نماید. ارسال الکترونیکی آفرها در صورت تذکر آن در <b>صفحه معلومات داوطلبی</b>، امکان پذیر می باشد.</p> <p>1- داوطلبانیکه آفرهای خود را شخصا یا پست تسلیم مینمایند، با ید اصل وهر کاپی آن را به شمول آفرهای بدیل، در صورتیکه طبق ماده 13 این دستورالعمل اجازه داده شده باشد، در پاکت های جداگانه سربسته گذاشته و بالای آنها کلمه "اصل" و "کاپی" بنویسند. پاکت ها حاوی اصل و کاپی های آفر در داخل یک پاکت گذاشته شوند. متباقی اجراءات در روشنی بند های 2 و 3 این ماده صورت میگیرد.</p> <p>2- آفر های الکترونیکی طبق طرز ارسال مندرج صفحه معلومات داوطلبی ارسال میگردند.</p>	<p>ماده 23- تسلیمی، مهر و علامت گذاری آفر</p>
<p>23.2 پاکتهای آفر باید به طور ذیل ترتیب گردیده باشد:</p> <p>1- نام و آدرس داوطلب در آن درج باشد؛</p> <p>2- عنوانی اداره تدارکاتی در مطابقت با بند 1 ماده 24 باشد؛</p> <p>3- حاوی نام، نمبر تشخیصیه و سایر معلومات داوطلبی مندرج بند 1 ماده 1 و هر نوع توضیحات اضافی مندرج صفحه معلومات داوطلبی باشد.</p> <p>4- حاوی هشدار مبنی بر عدم بازگشایی آن قبل از تاریخ آفر گشایی در مطابقت با بند 1 ماده 27 باشد.</p>	
<p>23.3 در صورت عدم مهر و علامت گذاری لازم آفر، اداره مسئول تعویض / مفقود شدن محتویات و بازگشایی قبل از وقت آن نخواهد بود.</p>	
<p>24.1 آفر ها باید قبل از ختم میعاد مندرج <b>صفحه معلومات داوطلبی</b> تسلیم گردند.</p>	<p>ماده 24- میعاد تسلیمی</p>
<p>24.2 اداره می تواند در صورت لزوم، با تعدیل شرطنامه طبق ماده 8، میعاد تسلیمی آفرها را تمدید نماید. در اینصورت تمامی حقوق و مکلفیت های اداره و داوطلب در طول میعاد تسلیمی تمدید شده ادامه می یابد.</p>	<p>آفرها</p>
<p>25.1 آفر های ناوقت رسیده بدون باز شدن مسترد میگردند.</p>	<p>ماده 25- آفر های ناوقت رسیده</p>
<p>26.1 داوطلب می تواند، قبل از ختم میعاد تسلیمی آفرها، با ارسال اطلاعیه کتبی که توسط نماینده با صلاحیت داوطلب امضاء شده باشد و کاپی صلاحیت نامه مربوط موجود باشد، آفر خویش را تعویض، تعدیل و یا از آن انصراف نماید. اطلاعیه کتبی توام با آفر های تعویض، انصراف یا تعدیل شده بوده و این اطلاعیه باید:</p> <p>1- در مطابقت با مواد 22 و 23 این دستورالعمل ارسال گردیده، بر علاوه پاکت های مربوط نیز با کلمات "انصراف"، "تعویض" یا "تعدیل" نشانی شده باشد.</p> <p>2- قبل از ختم میعاد تسلیمی آفرها توسط اداره دریافت شده باشد.</p>	<p>ماده 26- انصراف، تعویض و تعدیل آفرها</p>
<p>26.2 در صورت انصراف از آفر توسط داوطلب، آفر وی بدون باز شدن دوباره مسترد میگردد.</p>	
<p>26.3 هرگونه انصراف، تعویض و تعدیل آفر هادر فاصله زمانی میان ضرب الاجل تسلیمی آفرها و ختم میعاد اعتبار آفر طوری که در فورمه تسلیمی آفر تذکر رفته بشمول میعاد تمدید شده اعتبار آفر صورت گرفته نمی تواند.</p>	

27.1	اداره آفر های دریافت شده را در محضر عام در محل، تاریخو زمان که در صفحه <b>معلومات داوطلبی</b> تذکر رفته، باز می نماید. در صورت ارسال آفر ها بصورت الکترونیکی، روش خاص آفر گشایی مربوط در صفحه <b>معلومات داوطلبی</b> درج گردد.	ماده 27- آفر گشایی
27.2	در مجلس آفر گشایی، رییس هیئت آفر گشایی ابتدا آفر هایی را که با کلمه "انصراف" نشانی شده و قبل از ختم میعاد تسلیمی آفر ها اطلاعیه انصراف خویش را تسلیم نموده اند، را اعلام و بدون باز شدن مسترد می نماید. هر گاه پاکت آفر نشانی شده با کلمه "انصراف" توام با صلاحیت نامه ارائه شده نباشد، باز میگردد. انصراف از آفر ها صرف در صورت موجودیت اطلاعیه انصراف که توام با صلاحیت نامه معتبر باشد، مجاز است. صلاحیت نامه در جلسه آفر گشایی قرائت میگردد. متعاقباً، تمام آفر های که با کلمه "تعویض" نشانی شده باز خواهد شد. هر گاه آفر پاکت آفر نشانی شده با کلمه "تعویض" توام با صلاحیت نامه نباشد، باز میگردد. تعویض آفر ها صرف در صورتی موجودیت اطلاعیه تعویض آفر که توام با صلاحیت نامه معتبر باشد، مجاز است. صلاحیت نامه مربوط در جلسه آفر گشایی قرائت میگردد. بعداً آفر های که با کلمه "تعدیل" نشانی شده، باز و محتویات آن به تفصیل خوانده می شود. تعدیل آفر ها صرف در صورتی موجودیت اطلاعیه تعدیل آفر که توام با صلاحیت نامه معتبر باشد، مجاز است. صلاحیت نامه در جلسه آفر گشایی قرائت میگردد. آفر های باز شده شامل مرحله ارزیابی آفر ها میگردد.	
27.3	هیئت آفر گشایی آفر ها را باز نموده، نام داوطلب، قیم آفر بشمول هرگونه تخفیف و آفر های بدیل، موجودیت تضمین آفر یا اظهار نامه تضمین آفر و سایر جزئیات را که اداره مناسب بداند قرائت می نماید. آفر های بدیل و تخفیفات صرف در صورتی که در جلسه داوطلبی قرائت گردیده باشند در ارزیابی مد نظر گرفته خواهند شد. آفر مسترد نمی گردد، مگر اینکه مطابق بند 1 ماده 25 نا وقت رسیده باشد.	
27.4	هیئت آفر گشایی، فورم های معیاری آفر گشایی صادره ریاست تدارکات ملی را در جلسه مذکور خانه پری، امضاء و بمنظور مصونیت و عدم تغییر در مندرجات آنها با دقت چسپ شفاف (اسکانتیپ) می نماید.	
<b>هـ. ارزیابی و مقایسه آفرها</b>		
28.1	معلومات مربوط به ارزیابی ابتدایی، ارزیابی مالی و مقایسه، ارزیابی تخنیکی و ارزیابی بعدیاهلیت داوطلبان و پیشنهاد اعطاء قرارداد الی زمان نشر اطلاعیه تصمیم اعطاء قرار داد محرم بوده، نباید افشاء گردد.	ماده 28- محرمت
28.2	هر نوع تلاش توسط داوطلب بمنظور اعمال نفوذ در مراحل ارزیابی ابتدایی، ارزیابی مالی و مقایسه، ارزیابی تخنیکی و ارزیابی بعدی اهلیت داوطلبان و تصمیم اعطای قرار داد منجر به رد آفر می گردد.	
28.3	علی الرغم بند 2 ماده 28، از زمان آفر گشایی الی عقد قرارداد، در صورتیکه داوطلب تقاضای تماس با ادارها درهمورد مربوط به مراحل داوطلبی داشته باشد، باید به صورت کتبی آن را انجام دهد.	
29.1	اداره ارزیابی ابتدایی را جهت تشخیص مکمل بودن آفر ها با در نظر داشت موارد ذیل راه اندازی می نماید: 1- آفر به شکل درست آن مطابق شرطنامه مربوط تسلیم داده شده است؛ 2- تضمین آفر به شکل و مبلغ درست تحویل گردیده و برای مدت مندرج <b>صفحه معلومات داوطلبی</b> قابل اعتبار است؛ 3- آفر بدون انحرافات عمده یا مغایرت با شرایط شرطنامه تحویل گردیده است؛ 4- آفر به صورت درست مهر و امضاء گردیده است؛ 5- آفر برای حد اقل مدت لازم اعتبار دارد؛ آفر با سایر شرایط کلیدی شرطنامه منطبق می باشد.	ماده 29 - ارزیابی ابتدایی
29.2	در صورت عدم رعایت بند 1 ماده 29 فوق آفر رد میگردد.	
30.1	اداره می تواند در مورد آفر از داوطلب طور کتبی توضیح مطالبه نماید. توضیح داوطلب نیز بشکل کتبی مطابق مندرج در خواست، صورت گرفته و نمیتواند در محتوا، ماهیت، و قیمت آفر تغییر وارد نماید، مگر اینکه تصحیح اشتباهات محاسبوی را قبول نماید. هر نوع توضیح ارایه شده بدون در خواست اداره، قابل قبول نمی باشد.	ماده 30- توضیح آفر ها
31.1	اداره آفر جوابگو را بر اساس محتویات آفر تشخیص میدهد.	ماده 31- جوابگویی آفرها
31.2	آفر جوابگو آفریست که بدون انحراف، استثناء و از قلم افتادگی عمده مطابق با معیارات، شرایط و مشخصات شرطنامه باشد. انحراف، استثناء و از قلم افتادگی زمانی عمده پنداشته می شود که: 1- تاثیر قابل ملاحظه بالای حدود، کیفیت یا کارایی اجناس و خدمات تحت قرارداد داشته باشد؛	

<p>2- ناسازگاری با اسناد داوطلبی داشته که حقوق اداره یا مکلفیت های داوطلب تحت این قرار داد را بر خلاف شرطنامه محدود نماید؛</p> <p>3- در صورت تصحیح، باعث کاهش موقعیت رقابتی سایر داوطلبان گردد.</p>	
<p>31.3 آفر که در مطابقت به مندرجات شرطنامه جوابگو نباشد رد گردیده و بعداً با اصلاح انحرافات، استثنائات یا قلم افتاگی جوابگو نمیگردد.</p>	
<p>32.1 در صورت جوابگو بودن آفر، اداره عدم انطباق یا از قلم افتادگی در آفر را که عمده نباشد، مد نظر نمی گیرد.</p>	<p>ماده 32-عدم انطباق،</p>
<p>32.2 در صورت که آفر جوابگو باشد، اداره می تواند از داوطلب در معیاد زمانی مناسب معلومات ضروری یا سندی را به منظور تصحیح عدم انطباق یا از قلم افتادگی غیر عمده مطالبه نماید. تصحیح از قلم افتادگی ها به هیچ صورت مرتبط به قیمت آفر بوده نمی تواند. در صورت عدم ارایه معلومات توسط داوطلب، آفر رد شده می تواند.</p>	<p>اشتباهات، و از قلم افتادگی</p>
<p>32.3 تصحیح اشتباهات حساسی آفر جوابگو توسط اداره به شکل ذیل صورت میگیرد:</p> <p>1- در صورت عدم توافق قیمت فی واحد با قیمت مجموعی، قیمت فی واحد مد نظر گرفته شده، قیمت مجموعی تصحیح میگردد. مگر اینکه از نظر اداره به صورت واضح کدام علامه اعشاری در قیمت فی واحد بیجا تحریر گردیده باشد، که در اینصورت قیمت مجموعی مد نظر گرفته شده و قیمت فی واحد اصلاح می گردد؛</p> <p>2- در صورت موجودیت اشتباه در مجموع یا حاصل جمع یا تفریق ارقام، ارقام قابل اعتبار بوده و حاصل جمع یا حاصل تفریق باید اصلاح گردد؛</p> <p>3- هرگاه تفاوتی میان مبلغ به حروف و ارقام وجود داشته باشد، مبلغ به حروف مدار اعتبار خواهد بود، مگر اینکه مبلغ ذکر شده به حروف مربوط به اشتباه حساسی باشد، که در اینصورت مبلغ به ارقام مدنظر داشت مندرجات اجزای (1) و (2) فوق مدار اعتبار خواهد بود.</p>	
<p>32.4 هرگاه داوطلب تصحیح اشتباهات محاسباتی آفر خویش را قبول نکند، آفر وی رد و تضمین آفر وی غیر قابل استرداد دانسته شده یا اظهارنامه تضمین آفر مطابق جزء (2) بند 1 ماده 21 اجرا می گردد.</p>	
<p>34.1 اداره آفرها را به منظور اطمینان از قبولی بدون انحراف و استثنای آن با تمام معیارات و شرایط مشخص در شرایط عمومی و خاص قرارداد توسط داوطلب بررسی می نماید.</p>	<p>ماده 34-ارزیابی تخنیکی</p>
<p>34.2 اداره مطابق ماده 18 این دستورالعمل، جهت اطمینان از مطابقت بدون تغییر یا انحرافات با تمام شرایط مندرج قسمت 5 جدول نیازمندیها) شرطنامه، جنبه های تخنیکی آفر را بررسی می نماید.</p>	
<p>35.1 به منظور ارزیابی مالی و مقایسه آفرها، اداره باید تمام قیمت های ذکر شده به اسعار مختلف در آفرها به واحد پولی مشخص در صفحه معلومات داوطلبی به نرخ فروش اسعار در روز مندرج صفحه معلومات داوطلبی، تبدیل می نماید.</p>	<p>ماده 35 - تبدیل به اسعار واحد</p>
<p>36.1 ترجیح داخلی در روشنی حکم چهارم طرز العمل تدارکات تطبیق می گردد.</p>	<p>ماده 36-ترجیح داخلی</p>
<p>37.1 آفرها صرف به اساس، عوامل، روش ها، مشخصات، شرایط و معیار های مندرج این ماده ارزیابی میگردند.</p>	<p>ماده 37 ارزیابی مالی</p>
<p>37.2 اداره موارد ذیل را در جریان ارزیابی آفرها مد نظر می گیرد:</p> <p>1- انجام ارزیابی برای اقلام یا بخش ها، طوریکه در صفحه معلومات داوطلبی تذکر رفته و قیمت آفر که در مطابقت با ماده 14 ارایه گردیده؛</p> <p>2- تعدیل قیمت بالاتر اصلاح اشتباهات حساسی در مطابقت با بند 3 ماده 31؛</p> <p>3- تعدیل قیمت در نتیجه محاسبه تخفیفات در مطابقت با بند 4 ماده 14؛</p> <p>4- تعدیل قیمت ناشی از تطبیق معیار های ارزیابی، مندرج صفحه معلومات داوطلبی</p> <p>5- تعدیل در اثر تطبیق ترجیح داخلی مندرج حکم چهارم طرز العمل تدارکات.</p>	
<p>37.3 اداره موارد ذیل را در ارزیابی آفر، مد نظر نمی گیرد:</p> <p>1- هر نوع مالیه بر فروش و سایر مالیات قابل پرداخت توسط داوطلب بر اجناسیکه در امارت اسلامی افغانستان تولید شده باشد در صورت اعطاء قرارداد؛</p> <p>2- هر نوع مسؤل گمرکی و سایر مالیات بر واردات قابل پرداخت بر اجناسیکه در خارج از امارت اسلامی افغانستان تولید شده باشد توسط داوطلب در صورت اعطاء قرارداد؛</p> <p>3- هر نوع مصرف اضافی برای تعدیل قیمت در جریان اجرای قرارداد، در صورت تذکر در آفر.</p>	

37.4 در ارزیابی آفرها بر علاوه قیمت آفر مندرج ماده 14، فکتورهای مربوط به مشخصات، کارایی، شرایط و معیارهای تدارک اجناس و خدمات ضمنی آن مد نظر گرفته می شود. برای تسهیل مقایسه آفرها، اثرات عوامل در نظر گرفته شده باید به مبلغ پولی بیان گردد. فکتورها، روشها و معیارات باید مطابق بند 3 ماده 36 باشد.	
37.5 در صورت تذکر در <b>صفحه معلومات داوطلبی</b> ، داوطلبان می توانند برای یک یا چند بخش قیمت خویش را ارایه نموده، و اداره نیز می تواند یک یا چند بخش را برای بیشتر از یک داوطلب اعطاء نماید. روش ارزیابی برای تشخیص ترکیب بخشها با نازلترین قیمت که در <b>قسمت 3 (معیارات ارزیابی و اهلیت)</b> تذکر رفته مشخص می گردد.	
37.6 اداره نمی تواند با داوطلب که قیمت نازل را ارایه نموده و یا سایر داوطلبان مذاکره نماید. انجام مذاکره در روش تدارکات از منبع واحد از این امر مستثنی است.	
37.7 داوطلب مکلف نیست تغییر قیمت یا تعدیل آفر و یا بعهده گرفتن مسئولیت های را که از آن در شرطنامه تذکر نرفته است، منجیت شرط اعطاء قرارداد بپذیرد.	
38.1 اداره آفر دارای نازلترین قیمت ارزیابی شده را در مطابقت با معیارات و شرایط و مشخصات تخنیکی مندرج شرطنامه جهت تشخیص جوابگو بودن آن ارزیابی می نماید. 38.2 در صورتیکه آفر دارای نازلترین قیمت ارزیابی شده، پس از ارزیابی تخنیکی و در صورت لزوم ارزیابی مفصل جوابگو تشخیص گردد، هیئت ارزیابی میتواند پروسه ارزیابی را ختم، گزارش خویش را به امر اعطاء ارائه نماید. در صورتیکه آفر دارای نازلترین قیمت ارزیابی شده، جوابگو تشخیص نگردد، هیئت ارزیابی، آفر بعدی دارای قیمت نازلتر ارزیابی شده را مورد ارزیابی تخنیکی و در صورت لزوم ارزیابی مفصل قرار می دهد.	ماده 38 - مقایسه آفرها
39.1 اداره می تواند بمنظور اطمینان از جوابگو بودن و داشتن توانایی اجرای رضایت بخش قرارداد توسط داوطلب برنده، ارزیابی بعدی را راه اندازی نماید. 39.2 ارزیابی بعدی به اساس مدارک مستند ارایه شده توسط داوطلب مطابق ماده 19 صورت میگیرد.	ماده 39- ارزیابی بعدی داوطلب برنده
39.3 مثبت بودن نتیجه ارزیابی بعدی، پیش شرط عقد قرارداد بوده و در صورت منفی بودن نتیجه ارزیابی، منتج به غیر جوابگو شدن آفر گردیده و اداره ارزیابی بعدی مشابه را با آفر بعدی دارای نازلترین قیمت انجام می دهد.	
40.1 اداره می تواند، در صورت که ضرورت تدارکاتی دیگر محسوس نبوده، یا تغییرات عمده در مشخصات تخنیکی، شرایط داوطلبی و یا شرایط قرارداد وارد گردیده باشد، وجوه مالی برای تدارکات کافی یا موجود نبوده، مدارک (اسناد) سازش میان داوطلبان وجود داشته باشد و یا جهت تأمین منافع ملی، مراحل تدارکات را بدون مسئولیت در قبال داوطلبان فسخ نماید.	ماده 40- حق اداره برای قبولی یا رد یک یا تمام آفرها
<b>و. اعطاء و عقد قرارداد</b>	
41.1 اداره قرارداد را به داوطلب که آفر جوابگو با نازلترین قیمت ارزیابی شده را ارایه نموده و توانایی اجرای رضایت بخش قرارداد را داشته باشد، اعطاء می نماید.	ماده 41- شرایط اعطاء قرارداد
42.1 اداره می تواند در زمان اعطای قرارداد مقدار اجناس و خدمات ضمنی آن را که در <b>قسمت 5 (جدول نیازمندیها)</b> مشخص گردیده، افزایش یا کاهش دهد. مشروط بر اینکه از فیصدی مندرج <b>صفحه معلومات داوطلبی</b> تجاوز ننموده و در برگزیده هیچگونه تغییر در قیمت فی واحد و دیگر معیارها و شرایط آفر و شرطنامه نباشد.	ماده 42- حق تعدیل مقدار در زمان اعطای قرارداد
43.1 اداره بعد از ختم میعاد اطلاعیه تصمیم اعطای قرارداد و یا رسیدگی به اعتراضات داوطلبان، در صورتیکه قرارداد در حیطه صلاحیت امر اعطای مربوطه باشد، نامه قبولی آفر را به داوطلب برنده ارسال مینماید، در صورتیکه قرارداد در حیطه صلاحیت کمیسیون تدارکات ملی باشد، بعد از منظوری این کمیسیون، نامه قبولی آفر به داوطلب برنده ارسال می شود.	ماده 43- اعطای قرارداد
44.1 داوطلب برنده مکلف است، در خلال مدت (10) روز بعد از دریافت نامه قبولی آفر، تضمین اجرای قرارداد را در مطابقت با شرایط عمومی قرارداد، در فورم تضمین اجرا که شامل <b>قسمت 8 (فورمه های قرارداد)</b> می باشد، ارایه نماید. 44.2 عدم ارسال تضمین اجرای فوق الذکر توسط داوطلب منتج به فسخ نامه قبولی آفر و عدم استرداد تضمین آفر و یا اجرای اظهار نامه تضمین آفر می گردد. در اینصورت اداره قرارداد را به داوطلب بعدی که آفر جوابگو با نازلترین قیمت را ارایه داشته، و توانمندی اجرای رضایت بخش قرارداد را داشته، اعطاء می نماید.	ماده 44- تضمین اجراء

<p>45.1 اداره، قرارداد را در مطابقت به شرطنامه، آفر داوطلب برنده ترتیب و بعد از اخذ منظوری آمر اعطاء در طی میعاد اعتبار آفر به داوطلب برنده ارسال می نماید. داوطلب برنده مکلف است، قرارداد را در مدت (10) روز بعد از دریافت امضا نموده و به اداره تسلیم نماید.</p>	<p>ماده 45-امضای قرارداد</p>
<p>46.1 اداره فوراً پس از دریافت تضمین اجرا و تثبیت صحت و سقم آن، داوطلبان غیرموفق را از عقد قرارداد با داوطلب برنده و عدم موفقیت آنان طور کتبی اطلاع داده و تمام تضمینات آفر آنان را مسترد می نماید.</p> <p>46.2 همزمان با اطلاع داوطلبان ناموفق، اداره، عقد قرارداد با داوطلب برنده را با ذکر مشخصات تدارکات، مشخصات اداره و قراردادی، قیمت مجموعی قرارداد طبق ماده چهل و دوم قانون تدارکات در وبسایت اداره و وبسایت های که ریاست تدارکات ملیتجویز می نماید، نشر می کند.</p> <p>46.2 اداره مکلف است طبق ماده 42 قانون تدارکات، نسخه امضا شده قرار داد را با مشخصات تدارکات فوراً اظهار معلومات مالکیت ذینفع قرار دادی، مشخصات اداره و قرار دادی و قیمت قرار داد را الی (30) روز تقویمی بعد از امضا قرار داد در وبسایت ریاست تدارکات ملییا سایر وبسایت های که توسط ریاست تدارکات ملیمعرفی میگردد، نشر نماید.</p>	<p>ماده 46- اطلاع به داوطلبان غیر برنده</p>
<p>47.1 هرگاه داوطلب در نتیجه تخلف از احکام قانون و طرزالعمل تدارکات متضرر گردد می تواند اعتراض خویشرا به اداره و در صورت لزوم درخواست تجدید نظر را به <b>کمیته بررسی اداری</b> ارسال نماید.</p> <p>47.2 روش ارسال اعتراض و تجدید نظر در طرزالعمل مربوط تشریح گردیده است.</p>	<p>ماده 47-حق شکایت داوطلب</p>

قسمت دوم: صفحه معلومات داوطلبی

<p>در صورت نیاز رهنمود ها برای تکمیل صفحه معلومات داوطلبی در داخل قوس ها با ذکر ماده مربوط دستورالعمل برای داوطلبان بشکل ایतालکترتیب گردیده است.</p>	
<p><b>الف. عمومیات</b></p>	
<p>اداره {د افغانستان برشنا شرکت} می باشد.</p>	<p>ماده 1 دستورالعمل برای داوطلبان</p>
<p>نام و شماره این داوطلبی عبارتند از:                  پروژه تهیه و تدارک 13 قلم سیم و کیبل و 55 قلم ترانسفارمر و تجهیزات متفرقه پروژه اصلاحی سنگین ولایت هلمند (دو لات)                  لات اول: تهیه و تدارک 13 قلم سیم و کیبل                  لات دوم: تهیه و تدارک 55 قلم ترانسفارمر و تجهیزات متفرقه                  دارای شماره تشخیصیه: NPD/DABS/1403/G-613/NCB</p>	
<p>داوطلبان از کشورهای ذیل واجد شرایط نمی باشند:                  قابل تطبیق نیست</p>	<p>ماده 4.1 دستورالعمل برای داوطلبان</p>
<p>لست شرکت های محروم شده از اشتراک در تدارکات عامه از آدرس ذیل قابل دریافت می باشد:                  www.npa.gov.af یا ageops.af                  و یا لینک :  <a href="https://tenders.ageops.af/prs/debarment?list">https://tenders.ageops.af/prs/debarment?list</a>                  در صورت عدم دسترسی به لینک، رسماً از طریق آمریت سکرتریت کمیته محرومیت داوطلب و قراردادی متخلف ریاست تدارکات ملی حصول اطمینان میگردد.</p>	<p>ماده 4.3 دستورالعمل برای داوطلبان</p>
<p>اجناس و خدمات ضمنی آن از کشورهای ذیل واجد شرایط نمیباشند:                  قابل تطبیق نیست</p>	<p>ماده 5.1 دستورالعمل برای داوطلبان</p>
<p><b>ب. مندرجات شرطنامه</b></p>	
<p>شرطنامه از مراجع ذیل قابل دریافت می باشد:                  وبسایت های رسمی ریاست عمومی اداره امور، ریاست تدارکات ملی و د افغانستان برشنا شرکت.                  (<a href="https://aop.gov.af/pa/access_to_information/administrative">https://aop.gov.af/pa/access_to_information/administrative</a>) ،                  (<a href="https://tenders.ageops.af/prs/bid-opportunities-notice">https://tenders.ageops.af/prs/bid-opportunities-notice</a>) و                  (<a href="https://main.dabs.af/Tenders/show">https://main.dabs.af/Tenders/show</a>) مراجعه گردد. در صورت عدم دریافت از وبسایت، داوطلبان می توانند شرطنامه را از آدرس ذیل بدست بیاورند.                  ریاست عمومی اداره امور امارت اسلامی افغانستان، ریاست تدارکات ملی، معاونیت تخنیک، آمریت انسجام، توحید و تحلیل پلان های تدارکاتی، پشتونستان وات، کابل - افغانستان                  شماره تماس: 0202143274                  ایمیل آدرس: <a href="mailto:npd.bidding1@gmail.com">npd.bidding1@gmail.com</a>                  کاپی به: <a href="mailto:mufti.wasif.ahmad@gmail.com">mufti.wasif.ahmad@gmail.com</a></p>	<p>ماده 6.3 دستورالعمل برای داوطلبان</p>
<p>جهت دریافت توضیح در مورد این شرطنامه، به آدرس و معلومات ارتباطی ذیل مراجعه گردد:                  ریاست عمومی اداره امور امارت اسلامی افغانستان                  ریاست تدارکات ملی، معاونیت تخنیک، آمریت انسجام، توحید و تحلیل پلان های تدارکاتی                  شخص ارتباطی: آمریت انسجام، توحید و تحلیل پلان های تدارکاتی                  شماره تماس: 0202143274                  ایمیل: <a href="mailto:npd.bidding1@gmail.com">npd.bidding1@gmail.com</a>                  کاپی به: <a href="mailto:mufti.wasif.ahmad@gmail.com">mufti.wasif.ahmad@gmail.com</a>                  وبسایت: <a href="http://www.aop.gov.af">www.aop.gov.af</a></p>	<p>ماده 7.1 دستورالعمل برای داوطلبان</p>

	<p>نوت: در مطابقت به فقره (1) حکم سی ام طرز العمل تدارکات، درخواست توضیح در داوطلبی باز حد اقل باید 10 روز تقویمی قبل از میعاد معینه تسلیمی آفرها ارایه گردد.</p>
<p>ماده 7.3 دستورالعمل برای داوطلبان</p>	<p>جلسه قبل از داوطلبی: قابل تطبیق نیست در صورتیکه داوطلبان سوال داشته باشند، میتوانند از طریق ایمیل های که فوقاً ذکر گردیده به این اداره ارسال نمایند که در اسرع وقت به سوالات شان پاسخ ارایه خواهد گردید.</p>
<b>ج. تهیه آفرها</b>	
<p>ماده 10.1 دستورالعمل برای داوطلبان</p>	<p>آفر به زبان: دری و یا پشتو ارایه گردد.</p>
<p>ماده 11.1 دستورالعمل برای داوطلبان</p>	<p>داوطلب باید همراه با آفرخویش اسناد اضافی ذیل را ارایه نماید:</p> <ol style="list-style-type: none"> <li>1. جواز فعالیت معتبر؛</li> <li>2. تضمین آفر؛</li> <li>3. صورت حساب بانکی (Bank Statement) یا سند خط اعتباری Line of Credit نشان دهنده توانمندی مالی داوطلب،</li> <li>4. اسناد تجربه مشابه؛</li> <li>5. اسناد حجم معاملات سالانه،</li> <li>6. اسناد تصفیه حسابات مالیاتی آخرین دوره قبل از آفرگشایی؛</li> <li>7. خانه پری فورم اظهار معلومات مالکیت ذینفع داوطلب؛</li> <li>8. تعهد نامه امضاء شده مبنی بر اینکه داوطلب از پرداخت دیون عاجز نبوده و در حالت ورشکستگی و انحلال قرار ندارد. تعهد نامه امضاء شده توسط داوطلب مبنی بر نداشتن تضاد منافع، و عدم محرومیت و عدم محکومیت از طرف محکمه بالاتر تخلف در تجارت در خلال دو سال قبل از اشتراک در داوطلبی؛</li> <li>9. سایر معلومات که لازم است توسط داوطلبان تکمیل، بطور دقیق خانه پری، بعد از مهر و امضاء در اوراق متذکره ارائه گردد؛ و</li> <li>10. در صورت اشتراک بشکل JV، داشتن JV Agreement در صورت اشتراک نماینده با صلاحیت؛ داشتن نماینده خط رسمی. تمام اوراق شرطنامه و اسناد اضافی منضمه آفر باید توسط داوطلبان مهر گردد و فورم های داده شده در شرطنامه غرض معلومات داوطلب باید بصورت درست و مکمل خانه پری، امضاء و مهر شود و تعهد نامه ی داده شده باید توسط رئیس، معاون و یا نماینده با صلاحیت امضا و مهر گردد.</li> <li>11. در لات اول برای ارقام شماره 1 الی 13 در مرحله آفرگشایی تایپ تست ریبورت درخواست می گردد و در لات دوم برای ارقام شماره 1 الی 5 و شماره 40 الی 41 درخواست می گردد.</li> </ol> <p>داوطلب مکلف است جدول قیمت های ارایه شده در آفر خویش و فورم معلومات یا اهلیت داوطلب و فورم تسلیمی آفر را پس از خانه پری دقیق، مهر و امضاء نموده و بمنظور مصونیت با دقت چسب شفاف (اشکاستپ) نماید.</p>
<p>ماده 13.1 دستورالعمل برای داوطلبان</p>	<p>ارائه آفر های بدیل مجاز نمی باشد.</p>
<p>ماده 14.5 دستورالعمل برای داوطلبان</p>	<p>ویرایش شرایط تجارت بین المللی (Incoterms) DDP 2010, می باشد.</p>
<p>ماده 14.6 (1) دستورالعمل برای داوطلبان</p>	<p><b>محل مقصد:</b> تحویل خانه آمریت برق ولسوالی سنگین ولایت هلمند</p>
<p>ماده 14.5 دستورالعمل برای داوطلبان</p>	<p><b>مقصد نهایی:</b> تحویل خانه آمریت برق ولسوالی سنگین ولایت هلمند داوطلبان باید نرخ مناسب مالیات داخلی BRT را در قیمت های ارائه شده شان در نظر بگیرند. جهت معلومات مزید درباره مالیات در افغانستان به سایت <a href="http://www.mof.gov.af/tax">www.mof.gov.af/tax</a> مراجعه گردد.</p>

ماده 14.6 دستورالعمل برای داوطلبان	قیمت های ارایه شده توسط داوطلب قابل تعدیل نیست.
ماده 15.1 دستورالعمل برای داوطلبان	در صورت تدارکات از روش داوطلبی باز داخلی، داوطلب قیمت آفر را به واحد پول افغانی ارایه نماید.
ماده 18.3 دستورالعمل برای داوطلبان	مدت کارآیی اجناس : 30 سال
ماده 19.1 دستورالعمل برای داوطلبان	اجازه نامه تولید کننده : اجازه نامه تولید کننده برای اقلام ذیل نیاز است: لات اول: برای تمام اقلام از شماره 1 الی 13 لات دوم: برای اقلام شماره 1 الی 10 و شماره 37 الی 44
ماده 19.1 دستورالعمل برای داوطلبان	خدمات بعد از فروش : قابل تطبیق نیست.
ماده 20.1 دستورالعمل برای داوطلبان	مدت اعتبار آفر " نود - 90 " روز بعد ختم معیاد تسلیمی آفر می باشد.
ماده 21.1 دستورالعمل برای داوطلبان	تضمین آفر " لازم " می باشد. تضمین آفر صادر شده توسط یکی از بانک های راجستر شده در د افغانستان بانک بوده و مطابق محتویات فورم شماره 8 قسمت 4 ( فورمه های داوطلبی )، ارائه گردد. میعاد اعتبار تضمین آفر : تضمین آفر باید از روز آفرگشایی حداقل الی 118 روز اعتبار داشته باشد.
ماده 21.2 دستورالعمل برای داوطلبان	مقدار تضمین آفر : لات اول: 1,500,000 یک میلیون و پنجمصد هزار افغانی لات دوم: 1,100,000 یک میلیون و یکصد هزار افغانی واحد پولی تضمین آفر: مبلغ تضمین آفر به واحد پولی (افغانی) و یا سایر اسعاری که به آسانی قابل تبادل باشند، پذیرفته میشود. نوعیت اخذ تضمین آفر بشکل بانک گرنٹی ( تضمین نامه بانکی ) میباشد. تضمین بانکی باید در نسخه اصلی تسلیم داده شود. هیچ نوع فوتوکاپی و یا کاپی سکن شده مورد قبول شناخته نمیشود. نوت 1: پول نقد منحیث تضمین آفر، قابل قبول نمی باشد. نوت 2: در صورت که داوطلب شرکت مشترک (JV) باشد، تضمین آفر باید بنام داوطلب مشترک باشد. نوت 3: طبق اطلاعیه شماره 25/1397/NPA/PPD : ریاست پالیسی تدارکات، ریاست تدارکات ملی: به تأسی از هدایت مندرج فیصله شماره 2993 مؤرخ 09/10/1397 کمیسیون محترم تدارکات ملی، که چنین صراحت دارد: "منبعد تصدی ها و شرکت های دولتی حین عقد قرارداد با ادارات دولتی از تضمینات آفر و اجرا معاف میباشند." البته تصدی ها و شرکت های دولتی مکلف به تطبیق و رعایت سایر احکام قانون، طرزالعمل و اسناد تقنینی تدارکات در پروسه های تدارکاتی دولتی می باشند. نوت 4: در صورتیکه یک داوطلب برای بیشتر از یک لات آفر ارایه مینماید، باید تضمین آفر به ارزش مبلغ مجموعی لات های که اشتراک میکند ارایه نماید.
ماده 22.2 دستورالعمل برای داوطلبان	علاوه بر اصل آفر، به تعداد "1" کاپی آن نیز باید تسلیم داده شود. نوت: در صورت موجودیت تفاوت میان اصل وکاپی، اصل آن قابل اعتبار خواهد بود.
<b>د. تسلیمی و گشایش آفرها</b>	
ماده 23.1 دستورالعمل برای داوطلبان	داوطلبان "نباید" آفرهای خویش را به صورت الکترونیکی ارایه نمایند.
ماده 23.1 دستورالعمل برای داوطلبان	در صورت که ارایه آفر بصورت الکترونیکی مجاز باشد، روش آن درج گردد: " قابل تطبیق نیست."
ماده 23.2 دستورالعمل برای داوطلبان	پاکت های داخلی و بیرونی باید حاوی علایم تشخیصیه اضافی ذیل باشند: نام پروژه: پروژه تهیه و تدارک 13 قلم سیم و کیبل و 55 قلم ترانسفارمر و تجهیزات متفرقه پروژه اصلاحی سنگین ولایت هلمند (دو لات)



<p>لات اول: 13 قلم سیم و کیبل  لات دوم: 55 قلم ترانسفارمر و تجهیزات متفرقه  شماره داوطلبی: NPD/DABS/1403/G-613/NCB  هشدار: آفرها نباید قبل از وقت تعیین شده باز گردد.  توجه: ریاست عمومی اداره امور امارت اسلامی افغانستان، ریاست تدارکات ملی، معاونیت تخنیکي، آمریت انسجام، توجید و تحلیل پلان های تدارکاتی، پشتونستان وات، کابل - افغانستان.</p>	
<p>ماده 24.1 دستورالعمل  برای داوطلبان</p> <p>صرف به مقاصد ارائه آفر، آدرس اداره عبارت است از:  توجه: آمریت سکرتریت تسهیلات آفرگشایی.  آدرس: ریاست عمومی اداره امور امارت اسلامی افغانستان، ریاست تدارکات ملی، پشتونستان وات، کابل - افغانستان  شهر: کابل - افغانستان  نمبر تیلیفون: 0202143219  ضرب الاجل برای تسلیمی آفرها الی :  تاریخ: 03 سنبله 1403  زمان: ساعت 9:00 قبل از ظهر به وقت محلی کابل  آدرس الکترونیکی: <a href="mailto:npd.bofs@aop.gov.af">npd.bofs@aop.gov.af</a>  کاپی به: <a href="mailto:mufti.wasif.ahmad@gmail.com">mufti.wasif.ahmad@gmail.com</a></p>	
<p>ماده 27.1 دستورالعمل  برای داوطلبان</p> <p>بازگشایی آفرها در محل ذیل صورت میگیرد:  آدرس: ریاست عمومی اداره امور امارت اسلامی افغانستان، ریاست تدارکات ملی، سالون هندوکش، پشتونستان وات، کابل - افغانستان  شهر: کابل - افغانستان  تاریخ: 03 سنبله 1403  زمان: ساعت 9:00 قبل از ظهر به وقت محلی کابل  آدرس الکترونیکی: <a href="mailto:npd.bofs@aop.gov.af">npd.bofs@aop.gov.af</a>  کاپی به: <a href="mailto:mufti.wasif.ahmad@gmail.com">mufti.wasif.ahmad@gmail.com</a>  وبسایت: <a href="http://www.npa.gov.af">www.npa.gov.af</a>  گشایش آفرها همزمان در عین روز بعد از اخذ آفرها در محل و آدرس ذکر شده فوق، صورت میگیرد.  نوت: در صورتیکه تاریخ مشخص شده برای تسلیمی آفر به روز رخصتی تصادف نماید، آفرها در روز بعدی کاری در همان ساعت از قبل تعیین شده تسلیم داده و بازگشایی صورت میگیرد.  قابل تذکر است، یک ساعت قبل از زمان آفرگشایی به محل گشایش آفرها حاضر شوید؛ و با خود تذکره اصلی، صلاحیت نامه مع عکس و جواز شرکت را داشته باشید.</p>	
<p>ماده 27.2 دستورالعمل  برای داوطلبان</p> <p>در صورتیکه ارائه آفر به صورت الکترونیکی طبق بند 1 ماده 23 دستورالعمل برای داوطلبان مجاز باشد، روش های مشخص گشایش آفرها طور ذیل خواهد بود:  " قابل تطبیق نیست."</p>	
<b>هـ. ارزیابی و مقایسه آفرها</b>	
<p>ماده 35.1 دستورالعمل  برای داوطلبان</p> <p>آفرهای ارایه شده به واحد های پولی مختلف، باید به واحد پولی افغانی تبدیل شوند.  منبع نرخ تبادل: د افغانستان بانک  تاریخ تبادل اسعار: روز آفر گشایی</p>	
<p>ماده 36.1 دستورالعمل  برای داوطلبان</p> <p>ترجیحات داخلی مطابق حکم چهارم طرز العمل تدارکات و متحدالمال شماره NPA/PPD/C20/1396 تطبیق می گردد.  به تاسی از ماده هفتم قانون، ادارات تدارکاتی مکلف اند، جهت تشویق و حمایت از سرمایه گذاری و تولیدات داخلی موارد حد اعظمی مقدار ترجیح تولیدات داخلی را طور ذیل در پروسه های تدارکاتی خویش، عملی نمایند:  1. تولیدات داخلی در مقایسه تولیدات خارجی؛ (25) فیصد؛  2. داوطلب داخلی و داوطلب خارجی مقیم افغانستان در مقایسه داوطلب خارجی غیر مقیم (10) فیصد؛</p>	

<p>3. داو طلب داخلی زن در مقیاسه با داوطلب داخلی و داوطلب خارجی مقیم افغانستان (5) فیصد.</p> <p>4. داوطلب خارجی که شرکای داخلی (Joint Venture) دارند و یا متعهد به داشتن قراردادی فرعی داخلی می باشد، در مقایسه سایر داوطلبان خارجی (5) فیصد.</p> <p>5. منظور از "داوطلب" در اجرای فقره (1) این حکم، اشخاص حکمی مندرج جز 3 ماده سوم قانون تدارکات است و داوطلب داخلی زن مندرج جزء 3 فقره (1) این حکم عبارت از شخصی حکمی است که مالکیت و اسهام آن متعلق به زنان بوده و حد اقل (50) فیصد کارکنان آن متشکل از زنان باشد.</p> <p>شماره فقره های (2) و بعد از آن به ترتیب به (3) و (7) تعدیل گردید.</p> <p>علاوتاً، به منظور حمایت از تولیدات داخلی جهت رشد اقتصادی، افزایش میزان اشتغال زایی و سرمایه گذاری، ریاست تدارکات ملی حسب ضرورت، از تولیدات داخلی تعریف آتی را ارائه میدارد:</p> <p>«تولیدات داخلی: در پروسه تدارکاتی به آن دسته مواد قابل مصرف نهایی (جنس/محصول) اطلاق میگردد، که حد اقل (50) فیصد طراحی و پروسس آن در داخل کشور انجام شده باشد».</p> <p>با توجه به موارد فوق ادارات مکلف به رعایت مراتب آتی در پروسه های تدارکاتی میباشند:</p> <p>1. اداره، جهت تشویق افزایش میزان اشتراک تولید کنندگان داخلی در مراحل تدارکات، در شرطنامه های خویش معیار حجم معاملات سالانه را برای آنان در نظر نگرفته، بلکه میزان توانایی تولید ماهانه/ربعوار/ یا سالانه تولید کننده را با توجه به میزان نیازمندی ماهانه/ربعوار یا سالانه خویش منحصی معیار تجربه کاری مشابه وی مد نظر قرار دهند.</p> <p>البته، داوطلب (تولید کننده) مکلف به ارائه اسناد و مدارک مبنی بر ظرفیت تولید و عرضه اجناس و محصولات مورد نیاز اداره در مطابقت با میزان نیازمندی و کیفیت پروسس و تولید طی میعاد مشخص شده در شرطنامه اداره میباشند. هیئت ارزیابی اسناد و مدارک فوق را مورد ارزیابی قرارداده و در صورت لزوم وفق حکم پنجاهم طرزالعمل تدارکات، معلومات و اسناد لازم را در زمینه مطالبه و تحت غور و بررسی قرار دهد.</p> <p>2. داوطلبان مکلف اند جهت مستفید شدن از امتیاز ترجیح داخلی، در آفر خویش نام و مرجع تولید اجناس را مشخص سازند، در صورتیکه داوطلب در آفر خویش از نام و مرجع تولید اجناس و محصولات مورد نیاز مندرج شرطنامه متذکر نگردد، تطبیق ترجیح داخلی بالای آفر وی عملی نمی باشد.</p> <p>3. طبق فقره (7) حکم چهارم طرزالعمل تدارکات و رعایت جزء 1 فقره (1) ماده چهل و هشتم قانون تدارکات، داوطلب جهت برخورداری از ترجیح تدارکات از منابع داخلی مکلف است اسناد، مدارک و تصدیق نامه های لازم را ارائه و هیئت ارزیابی از صحت و سقم آن از طریق مراجع ذیربط اطمینان حاصل نماید، در صورت عدم ارائه اسناد و مدارک مطالبه شده یا ارائه معلومات غیر واقعی، داوطلب نه تنها از امتیازات ترجیح داخلی مستفید نگردیده، بلکه وفق احکام ماده چهل و نهم قانون به پروسه محرومیت معرفی میگردد.</p> <p>4. داوطلب از امتیاز ترجیح داخلی مستفید و طبقاً قرارداد با وی عقد گردیده، مکلف است اجناس مورد نیاز را از منابع داخلی طبق مشخصات و مندرجات قرارداد تهیه و اکمال نماید، در غیر اینصورت، اداره طبق احکام قانون و طرزالعمل تدارکات در حصه وضع جریمه تاخیر، جبران نقض قرارداد، فسخ قرارداد، تطبیق جبران خساره و معرفی به پروسه محرومیت اجراءات به موقع را مرعی دارد.</p>	
<p>ارزیابی به اساس: { <b>قیمت مجموعی هر لات</b> } اجرا میگردد.</p> <p>1- هرگاه داوطلب در آفر خویش به یک یا چند قلم نرخ ارایه نموده باشد، قلم یا اقلام که برای آن نرخ ارایه نشده است، قابل پرداخت نبوده و در قیم مجموعی آفر و یا همان بخش مربوطه شامل شمرده می شود. در صورتیکه مجموع قیمت قلم یا اقلامی که برای آن نرخ ارایه نشده، در تدارکات امور ساختمانی از (10) فیصد و در تدارکات اجناس و خدمات غیرمشورتی از (5) فیصد قیمت مجموعی آفر داوطلب تجاوز نماید، آفر وی طبق ماده بیست و پنجم قانون تدارکات رد می گردد.</p> <p>2- در صورتیکه داوطلب، یک یا چند قلم را از جدول قیمت های آفر یا بل احجام حذف و یا قلم یا اقلام جدید به آن اضافه نموده باشد، آفر وی غیر جوابگو شمرده می شود.</p>	<p>ماده 37.5 دستورالعمل برای داوطلبان</p>
<p>تعدیلات به اساس معیارات ذیل که در قسمت 3 (معیارات ارزیابی و اهلیت) تذکر رفته، صورت می گیرد:</p> <p>انحراف در جدول تسلیمی: { <b>تخیر</b> }</p> <p>انحراف در جدول پرداخت: { <b>تخیر</b> }</p>	<p>ماده 37.3 دستورالعمل برای داوطلبان</p>

<p>مصارف تعویض اجزای عمده، پرتز جات اضافی الزامی، و خدمات: {نخیر}      موجودیت پرتز جات و خدمات بعد از فروش تجهیزات ارایه شده آفر در امارت اسلامی افغانستان {نخیر}      مصارف پیشبینی شده عملیاتی و مراقبت در جریان عمر استفاده تجهیزات {نخیر}      7- کارآیی و مولدیت ارایه شده: {نخیر}</p>	
<p>داوطلبان باید برای تمام اقلام شامل جدول نیازمندیها قیمت جداگانه ارائه نمایند.</p>	<p>ماده 14.2 دستورالعمل برای داوطلبان</p>
<p><b>و. اعطای قرارداد</b></p>	
<p>حد اکثر فیصدی که مقدار فی قلم زیاد می گردد عبارت است {میزان (فیصدی) پیش بینی شده در اصولنامه بودجه، حداعظمی افزایش یا کاهش در حجم و یا قیمت مجموعی قرارداد}      حد اکثر فیصدی که مقدار فی قلم کم می گردد عبارت است {میزان (فیصدی) پیش بینی شده در اصولنامه بودجه، حداعظمی افزایش یا کاهش در حجم و یا قیمت مجموعی قرارداد}</p>	<p>ماده 42.1 دستورالعمل برای داوطلبان</p>
<p>شکایات به آدرس ذیل ارسال شده می تواند:  <b>آدرس:</b> ریاست عمومی اداره امور امارت اسلامی افغانستان، ریاست تدارکات ملی، معاونیت تخنیک، آمریت تسهیلات تدارکاتی، پشتونستان وات، کابل - افغانستان  <b>شخص ارتباطی: آمریت تسهیلات تدارکاتی</b>  <b>تلیفون: 0202143269</b>  <b>ایمیل آدرس: <a href="mailto:vyarmassoud@gmail.com">vyarmassoud@gmail.com</a></b>      نوت: در صورتیکه به اعتراض داوطلب، در میعاد تعیین شده از طرف مرجع ذیربط رسیدگی نشود و یا توضیحات ارایه شده مورد قناعت آن نباشد، داوطلب میتواند اعتراض خویش را رسماً به کمیته بررسی اداری ریاست تدارکات ملی واقع آدرس فوق الذکر ارایه نماید.  <b>شماره تماس کمیته بررسی اداری: 0202143258</b></p>	<p>ماده 47.2 دستورالعمل برای داوطلبان</p>

## قسمت سوم: معیارات ارزیابی و اهلیت

این قسمت معیارات مندرج قسمت **دستورالعمل برای داوطلبان** را در توضیح معیارات که اداره در ارزیابی آفرها و تشخیص داوطلب دارای اهلیت مد نظر می‌گیرد تکمیل می‌نماید. سایر معیارات که شامل این قسمت نباشد، مورد استفاده قرار نمی‌گیرد. (اداره مکلف است، معیارهای اختصاص داده شده به مراحل تدارکات را درج شرطنامه مربوط نماید)

### فهرست عناوین

1. ترجیح داخلی (بند 1 ماده 36 دستورالعمل برای داوطلبان)
2. معیارات اضافی (جزء 4 بند 3 ماده 37 دستورالعمل برای داوطلبان)
3. قرارداد های چندگانه (بند 5 ماده 37 دستورالعمل برای داوطلبان)
4. شرایط ارزیابی بعدی (بند 2 ماده 39 دستورالعمل برای داوطلبان)

### 1. ترجیح داخلی (بند 1 ماده 36 دستورالعمل برای داوطلبان)

اداره ترجیح داخلی را مطابق حکم چهارم طرزالعمل تدارکات تطبیق می‌نماید. تطبیق ترجیح داخلی و درجه بندی آفرها طور ذیل صورت می‌گیرد:

1. تولیدات داخلی در مقایسه تولیدات خارجی؛ (25%) فیصد؛
  2. شرکت های داخلی و شرکت های خارجی مقیم افغانستان در مقایسه شرکت های خارجی غیر مقیم (10%) فیصد؛
  3. شرکت های خارجی که شرکای داخلی (Joint Venture) دارند و یا متعهد به داشتن قراردادی فرعی داخلی می باشند، در مقایسه سایر شرکت های خارجی (5%) فیصد؛
  4. داوطلب داخلی زن در مقایسه با داوطلب داخلی و داوطلب خارجی مقیم افغانستان (5%) فیصد؛
  5. منظور از "داوطلب" در اجرای فقرة (1) این حکم، اشخاص حکمی مندرج جز 3 ماده سوم قانون تدارکات است و داوطلب داخلی زن مندرج جز 3 فقرة (1) این حکم عبارت از شخصی حکمی است که مالکیت و اسهام آن متعلق به زنان بوده و حد اقل (50) فیصد کارکنان آن متشکل از زنان باشد. شماره فقرة های (2) و بعد از آن به ترتیب به (3) و (7) تعدیل گردید. علاوتاً به منظور حمایت از تولیدات داخلی جهت رشد اقتصادی، افزایش میزان اشتغال و سرمایه گذاری، ریاست تدارکات ملی حسب ضرورت، از تولیدات داخلی تعریف آتی ارایه میدارد:
- تولیدات داخلی: در پروسه تدارکاتی به آن دسته مواد قابل مصرف نهایی (جنس/محصول) اطلاق میگردد که حد اقل (50) فیصد طراحی و پروسس آن در داخل کشور انجام شده باشد.
- با توجه به موارد فوق ادارات مکلف به رعایت مراتب آتی در پروسه های تدارکاتی میباشند:
1. اداره جهت تشویق افزایش میزان اشتراک تولید کننده کان داخلی در مراحل تدارکات، در شرطنامه های خویش معیار حجم معاملات سالانه را برای آنان در نظر نگرفته، بلکه میزان توانای تولید ماهانه/ربووار/ یا سالانه تولید کننده را باتوجه به میزان نیازمندی ماهانه/ربووار یا سالانه خویش منحیت معیار تجربه مشابه وی مد نظر قراردهند.
- البته داوطلب (تولید کننده) مکلف به ارایه اسناد و مدارک مبنی بر ظرفیت تولید و عرضه اجناس و محصولات مورد نیاز اداره در مطابقت به با میزان نیازمندی و کیفیت پروسس و تولید طی میعاد مشخص شده در شرطنامه اداره میباشد. هیت ارزیابی اسناد و مدارک فوق را مورد ارزیابی قرارداده و در صورت لزوم وفق حکم پنجاهم طرزالعمل تدارکات، معلومات و اسناد لازم را در زمینه مطالبه و تحت غور و بررسی قراردهد.
2. داوطلبان مکلف اند جهت مستفید از امتیاز ترجیح داخلی، در آفر خویش نام و مرجع تولید اجناس را مشخص سازند، در صورتیکه داوطلب در آفر خویش از نام مرجع تولید اجناس و محصولات مورد نیاز مندرج شرطنامه متذکر نگردیده تطبیق ترجیح داخلی بالای آفر وی عملی نمیباشد.
  3. طبق فقرة (7) حکم چهارم طرزالعمل تدارکات و رعایت جز 1 فقرة (1) ماده چهل هشتم قانون تدارکات، داوطلب جهت برخورداری از ترجیح تدارکات از منابع داخلی مکلف اسناد مدارک و تصدیق نامه های لازم را ارایه وهیئت ارزیابی از صحت و سقم آن از طریق مراجع ذیربط اطمینان حاصل نماید. در صورت عدم ارایه اسناد و مدارک مطالبه شده با معلومات غیر واقعی داوطلب نه تنها از امتیازات ترجیح داخلی مستفید نگردیده، بلکه وفق ماده چهل و نهم قانون به پروسه محرومیت معرفی میگردد.
  4. داوطلب از امتیاز ترجیح داخلی مستفید و طبقاً قرارداد با وی عقد گردیده، مکلف است اجناس مورد نیاز را از منابع داخلی طبق مشخصات و مندرجات قرارداد تهیه و اكمال نماید، در غیر این صورت، اداره طبق احکام قانون و طرزالعمل تدارکات در حصه وضع جریمه تاخیر، جبران نقض قرارداد، فسخ قرارداد، تطبیق جبران خساره و معرفی به پروسه محرومیت اجراءات به موقع را مرعی دارد.
- نوت 1: برعلاوه متداول فوق؛ اطلاعیه شماره NPA/PPD/No.29/1399 نیز قابل تطبیق است.

### 2. معیارات اضافی

قابل تطبیق نیست

اداره مکلف است:

1- صرف بخش ها و قراردادهاییکه فیصدی ارقام فی بخش و کمیت فی قلم طوریکه در بند 7 ماده 14 **دستورالعمل برای داوطلبان مشخص** شده است ارزیابی نماید.

اداره مکلف است موارد ذیل را در نظر بگیرد:

(1) آفر ارزیابی شده دارای نازلترین قیمت برای هر بخش؛ و

تخفیف ارائه شده در هر بخش و روش اجرای آن طوریکه در آفر داوطلب پیشنهاد شده است.

### 3. معیارات ارزیابی بعدی (بند 2 ماده 39 دستورالعمل برای داوطلبان)

بعد از تشخیص آفر دارای نازلترین قیمت در مطابقت با بند 1 ماده 38 **دستورالعمل برای داوطلبان**، اداره می تواند ارزیابی بعدی آفر را طبق ماده 39 دستورالعمل برای داوطلبان، صرف با استفاده از شرایط مشخص شده راه اندازی کند. شرایطی که شامل متن ذیل نشده باشد نباید در ارزیابی اهلیت داوطلب استفاده شوند:

#### الف: توانایی مالی:

داوطلب باید با ارایه صورت حساب بانکی (استیتمنت بانکی و یا فورمه تسهیلات اعتباری یا line of Credit، اعتبار نامه بانکی، اسناد قابل معامله بها دار و سایر اسناد و مدارک که نشان دهنده توانمندی مالی داوطلب بوده و بنام وی (شرکت) حداقل مبالغ مندرج ذیل باشد ارایه نمایند:

لات اول: 14,500,000 (چهارده میلیون و پنجمصد هزار افغانی)

لات دوم: 11,000,000 (یازده میلیون افغانی)

اسناد بانکی شامل (صورت حساب یا اعتبار نامه های بانکی) خویش را از تاریخ نشر اعلان تدارکات الی ختم میعاد تسلیمی آفر انضمام آفر ارائه نمایند. **نوت 1:** مبالغ فوق میتواند به یکی از اسعار خارجی که به آسانی قابل تبادل باشد نیز ارائه گردد.

**نوت 2:** فورمه معیاری خط اعتباری line of Credit نظر به مکتوب شماره 5148/4249 مورخ 1395/07/28 د افغانستان بانک قابل تطبیق و پذیرش میباشد.

**نوت 3:** بمنظور تطبیق بهتر جزء 3 ورق سوم هدایات مندرج متحدالمال شماره NPA/PPD//C22/1397 صادره 15289 مورخ 1397/12/5، هیات ارزیابی، مبلغ نهایی موجود در حساب بانکی (Closing Balance) مندرج صورت حساب بانکی ارایه شده از جانب داوطلب را منحنیت توانایی مالی مدنظر قرار می دهد.

**نوت 4:** بر اساس متحد المال شماره NPA/PPD/No.16/1395 ریاست پالیسی تدارکات، داوطلبان مکلف اند:

سند تصفیه حسابات مالیاتی آخرین دوره قبل از آفرگشایی (صادره وزارت محترم مالیه) را ضم آفر خویش ارایه نمایند. هر گاه تصفیه حسابات مالیاتی داوطلب در جریان باشد، وی می تواند سند مبین تحت دوران بودن تصفیه حسابات مالیاتی (صادره وزارت محترم مالیه) را ارایه نماید (فیصله شماره- 3129 مورخ 1397/12/13 و 3533 مورخ 1398/7/8 کمیسیون محترم تدارکات ملی)

#### ب: تجربه و ظرفیت تخنیکی (تجربه مشابه):

داوطلب باید اسنادی را که نشان دهنده بر آورده شدن معیارات تجربه و ظرفیت تخنیکی مندرج ذیل را داشته باشند ارائه نمایند:

• لات اول: تطبیق (1) یک قرارداد مشابه را که قیمت آن، حد اقل مبلغ 43,000,000 **چهل و سه میلیون افغانی**، و یا (2) دو قرارداد مشابه حد

اقل مبلغ 72,000,000 **هفتاد و دو میلیون افغانی** را در خلال 10 سال اخیر تکمیل نموده باشد ارایه نمایند.

• لات دوم: تطبیق (1) یک قرارداد مشابه را که قیمت آن، حد اقل مبلغ 33,000,000 **سی و سه میلیون افغانی**، و یا (2) دو قرارداد مشابه حد

اقل مبلغ 54,500,000 **پنجاه و چهار میلیون و پنجمصد هزار افغانی** را در خلال 10 سال اخیر تکمیل نموده باشد ارایه نمایند.

✓ هیئت ارزیابی، مشابهت قرارداد ارائه شده داوطلب را به اساس ماهیت، پیچیدگی و مشخصات تخنیکی تشخیص می نماید.

✓ هیئت ارزیابی بمنظور محاسبه ارزش پولی قرارداد های مشابه ارائه شده داوطلب، اندازه نرخ تورم را طبق سند بودجه همان سال مالی مدنظر قرار می دهد.

#### ج. حد اقل لازم حجم معاملات سالانه (Annual Turn over):

داوطلبان گزارش مالی، بیلانس شیت که توسط مفتش مستقل ترتیب و یا تصدیق گردیده باشد یا سایر اسناد مالی معتبر که حصول مبالغ درج شده در اسناد ارائه شده را نشان دهد، حجم معاملات دوسال داوطلب در خلال 5 سال اخیر به شرح ذیل ارایه نمایند:

• لات اول: حد اقل حجم معاملات دو سال داوطلب در خلال (5) پنج سال اخیر اجرا شده توسط داوطلب، حد اقل مبلغ (73,000,000) **هفتاد و سه میلیون افغانی** می باشد.

• لات دوم: حد اقل حجم معاملات دو سال داوطلب در خلال (5) پنج سال اخیر اجرا شده توسط داوطلب، حد اقل مبلغ (55,000,000) **پنجاه و پنج میلیون افغانی** می باشد.

نوت: در صورتیکه یک داوطلب برای بیشتر از یک لات آفر ارایه مینماید، باید توانمندی مالی، تجربه مشابه و حجم معاملات سالانه تعیین شده به ارزش مبلغ مجموعی لات های که اشتراک میکند را تکمیل نماید.

طبق اطلاعیه شماره : NPA/PPD/NO.25/1397 ریاست پالیسی تدارکات، اداره تدارکات ملی:

به تاسی از هدایت مندرج فیصله شماره 2993 مؤرخ 1397/10/09 کمیسیون محترم تدارکات ملی، که چنین صراحت دارد:

"منبع تصدی ها و شرکت های دولتی حین عقد قرارداد با ادارات امارتی از تضمینات آفر و اجرا معاف میباشد."

البته تصدی ها و شرکت های دولتی مکلف به تطبیق و رعایت سایر احکام قانون، طرزالعمل و اسناد تقنینی تدارکات در پروسه های تدارکاتی دولتی می باشند.

• طبق متحد المال شماره NPA/PPD/No.22/1397 در پروسه های تدارکاتی، تصدی ها و شرکت های دولتی از ارایه اسناد توانمندی مالی و حجم معاملات معاف می باشد.

• بمنظور محاسبه ارزش پولی قرارداد های مشابه ارایه شده داوطلب، هیئت ارزیابی میتواند با رعایت بند (5) صفحه سوم متحدالمال شماره NPA/PPD/C22/1397 اقدام نماید.

قسمت چهارم: فورمه های داوطلبی

فهرست

شماره فورمه	عنوان فورمه
فورمه های داوطلبی	
فورمه اجناس/01	فورمه معلومات داوطلب
فورمه اجناس/02	فورمه معلومات شريك شركت مشترك (IV)
فورمه اجناس/03	فورمه تسليمی آفر
فورمه اجناس/04	جدول قيمت برای اجناس وارداتی که در بیرون از امارت اسلامی افغانستان ساخته شده اند
فورمه اجناس/05	جدول قيمت برای اجناس قبلاً وارد شده ایکه در بیرون از امارت اسلامی افغانستان ساخته شده اند
فورمه اجناس/06	جدول قيمت برای اجناسیکه در امارت اسلامی افغانستان ساخته شده اند
فورمه اجناس/07	جدول قيمت و تکمیل خدمات ضمنی
فورمه اجناس/08	تضمین آفر: ضمانت بانکی
فورمه اجناس/09	تضمین آفر: اظهارنامه تضمین آفر
فورمه اجناس/10	اجازه نامه تولید کننده
فورمه اجناس/11	فورم اظهار معلومات مالکیت ذینفع
	فارمت فورمه معیاری خط اعتباری Line of Credit

فرمه معلومات داوطلب

فرمه اجناس/01

{شماره داوطلبی درج گردد}

شماره داوطلبی:

{روز، ماه و سال تسلیمی آفر درج گردد}

تاریخ:

صفحات/شماره صفحه و تعداد مجموعی صفحات درج گردد}

1. معلومات عمومی داوطلب	
1.1	نام قانونی داوطلب: {نام قانونی داوطلب درج گردد}
1.2	در صورت شرکت های مشترک نام قانونی هر شریک شرکت مشترک: {نام قانونی هر شریک مشترک درج گردد}
1.3	کشوریکه که شرکاء شرکت مشترک (IV) راجستر شده اند ویا راجستر می گردند: {نام کشور درج گردد}
1.4	سال راجستر داوطلب: {سال راجستر داوطلب درج گردد}
1.5	آدرس قانونی داوطلب در کشور راجستر شده: {آدرس مکمل درج گردد}
1.6	معلومات در مورد نماینده باصلاحیت داوطلب نام: {نام نماینده باصلاحیت درج گردد} آدرس: {آدرس نماینده باصلاحیت درج گردد} شماره تلفون/فکس: {شماره تلفون/فکس نماینده باصلاحیت درج گردد} ایمیل آدرس: {ایمیل آدرس نماینده باصلاحیت درج گردد}  نمونه امضا نماینده با صلاحیت:  <div style="border: 1px solid black; width: 150px; height: 80px; margin: 0 auto;"></div>
1.7	شماره تشخیصیه مالییه دهی داوطلب (TIN): {نمبر تشخیصیه مالییه داوطلب درج گردد}



1.8	<p>کاپی های اصلی اسناد ذیل ضمیمه می باشد، گزینه/گزینه های مربوط را نشانی نمائید:</p> <p><input type="checkbox"/> اساسنامه شرکت یا سند راجستر شرکت مندرج جزء 1 این فورمه در مطابقت به بند 1 و بند 2 ماده 4 دستورالعمل برای داوطلبان؛</p> <p><input type="checkbox"/> در صورت شرکت های مشترک ، سند تمایل به ایجاد شرکت و یا موافقتنامه شرکت های مشترک در مطابقت با بند 1 ماده 4 دستورالعمل برای داوطلبان؛</p> <p><input type="checkbox"/> در صورتیکه نهاد دولتی داوطلب باشد، سند تثبیت استقلالیت مالی و سند که نشان دهنده فعالیت داوطلب در مطابقت با قانون تجارت باشد؛</p> <p><input type="checkbox"/> لیستی از هیئت مدیره و مالکیت ذینفع طبق بند 8 ماده 11 دستور العمل برای داوطلبان ( در صورت نیاز، داوطلب موفق باید اطلاعات اضافی در مورد مالکیت ذینفع را با استفاده از فورم اظهار معلومات مالکیت ذینفع ارائه نماید.)</p> <p><input type="checkbox"/> سایر اسناد در صورت لزوم دید اداره؛</p>
<b>2. معلومات در مورد اهلیت داوطلب</b>	
2.1	تعداد قرارداد های اجناس و خدمات ضمنی مشابه اكمال شده توسط داوطلب در 10 سال اخير: {تعداد قرارداد ها حروف و ارقام درج گردد}
2.2	حجم معاملات دو سال داوطلب در 5 سال اخير: {ارزش به حروف و ارقام درج گردد}
2.3	دارایی های نقدی در دسترس: {مبلغ به حروف و ارقام درج گردد}
2.4	اکمال یک یا دو قرارداد مشابه در جریان 10 سال گذشته: {جزئیات اكمال اجناس مشابه تحت اكمال را با تاریخ تخمینی تحویلی و اكمال تعهد شده را است گردد}
<b>3. معلومات مالی داوطلب</b>	
3.1	راپورهای مالی یا بیلانس شیت یا حساب مفاد و ضرر یا راپورهای تفتیش یا سایر معلومات بانکی همراه با اسناد مربوط یا ترکیبی از اینها که نمایانگر موجودیت دارایی نقدی در دسترس. {است مندرجات ذیل را ترتیب داده کاپی های آن را ضمیمه کنید}
3.2	<p>معلومات بانک هائیکه اداره برای تثبیت صحت اسناد مالی با آن تماس گرفته می تواند:</p> <p>نام: {نام نماینده با صلاحیت درج گردد}</p> <p>آدرس: {آدرس نماینده با صلاحیت درج گردد}</p> <p>شماره های تلفون / فکس: {شماره های تلفون / فکس را درج گردد}</p> <p>ایمیل آدرس: {ایمیل آدرس نماینده با صلاحیت درج گردد}</p>

فرمه معلومات هر شريك داوطلب مشترك

فرمه اجناس/02

اين يادداشت صرف جهت كمك به اداره تداركاتى درتكميل نمودن فرمه در حين تهيه شرطنامه ميباشد، اما نبايد شامل شرطنامه صادرشده گردد. معلوماتيکه در صفحات ذيل توسط داوطلب درج ميگردد جهت تثبيت واجد شرايط بودن و اهليت داوطلبان مطابق مواد مرتبط به دستورالعمل براي داوطلبان، استفاده شود.

شماره داوطلبي:

{شماره داوطلبي درج گردد}

تاريخ:

{روز، ماه و سال تسليمي آفر درج گردد}

صفحات/شماره صفحه و تعداد مجموعى صفحات درج گردد}

1. معلومات عمومى شرکت های مشترک	
1.1	نام قانونى داوطلب: {نام قانونى داوطلب درج گردد}
1.2	نام شرکایداوطلب مشترك: {نام شريك شرکت های مشترك درج گردد}
1.3	راجسترسرکایداوطلب مشترك: {کشوريکه درآن شرکت های مشترك راجستر شده است، درج گردد}
1.4	سال راجستر هر شرکایداوطلب مشترك: {سال راجسترسرکایداوطلب هر شرکت های مشترك درج گردد}
1.5	آدرس قانونى هر شرکایداوطلب مشترك درکشوريکه راجستر شده است: {آدرس شريك شرکت های مشترك را درکشوريکه راجستر شده، درج گردد}
1.6	معلومات نماينده باصلاحيت شرکت های مشترك نام: {نام نماينده باصلاحيت درج گردد} آدرس: {آدرس نماينده باصلاحيت درج گردد} شماره های تليفون وفکس: {شماره های تليفون و فکس نماينده باصلاحيت درج گردد} ايميل آدرس: {ايميل آدرس درج گردد}  نمونه امضا نماينده با صلاحيت :  <div style="border: 1px solid black; width: 150px; height: 80px; margin: 0 auto;"></div>

1.7	<p>کاپی های اصلی اسناد ذیل ضمیمه میباشند/بکس های اسناد اصلی ضمیمه شده را چک نمایند/</p> <p><input type="checkbox"/> اساسنامه یا راجستر شرکت نامبرده در 1.2 فوق، درمطابقت با پاراگراف های بند های 1 و 2 ماده 4 دستورالعمل برای داوطلبان.</p> <p><input type="checkbox"/> در صورتیکه نهاد دولتی داوطلب باشد، سند تثبیت استقلالیت مالی و سند که نشان دهنده فعالیت داوطلب در مطابقت با قانون تجارت باشد.</p> <p><input type="checkbox"/> لیستی از هیئت مدیره و مالکیت ذینفع طبق بند 8 ماده 11 دستورالعمل برای داوطلبان [در صورت نیاز، داوطلب موفق باید اطلاعات اضافی در مورد مالکیت ذینفع را برای هر یک از اعضای مشترک (IV) با استفاده از فورم اظهار معلومات مالکیت ذینفع ارائه نماید.].</p>
-----	--

## فرمه تسليمی آفر

فرمه اجناس/03

این یادداشت صرف برای معلومات، جهت کمک به اداره تدارکاتی در تکمیل فرمه در وقت تهیه شرطنامه میباشد، اما نباید در شرطنامه صادر شده شامل گردد.

این معلومات باید توسط داوطلبان در صفحات ذیل به مقاصد تشخیص اهلیت و واجد شرایط بودن داوطلب طوریکه در مواد مربوطه دستورالعمل برای داوطلبان تهیه شده است در جدول مورد استفاده قرار گیرد.

شماره داوطلبی: {شماره داوطلبی درج گردد}

تاریخ: {روز، ماه و سال تسليمی آفر درج گردد}

صفحات {شماره صفحه و تعداد مجموعی صفحات درج گردد}

به: {نام مکمل اداره درج گردد}

میان که در زیر این فرمه امضا نموده ایم، اظهار مینمائیم اینکه:

1. ما شرطنامه را دقیق مطالعه کردیم و هیچ ملاحظه ای در قسمت آن بشمول ضمیمه شماره: {شماره و تاریخ صدور ضمیمه را در صورت لزوم درج گردد} نداریم؛

2. ما پیشنهاد می نمایم که در مطابقت با شرطنامه و جدول تحویلی مندرج جدول نیازمندیهای اجناس و خدمات ضمنی را یک توضیح مختصر در مورد اجناس و خدمات ضمنی درج گردد/ اکمال مینمائیم؛

3. قیمت مجموعی آفر ما به استثنای هرگونه تخفیفات پیشنهاد شده در ذیل عبارت است از: {قیمت مجموعی آفر به حروف و ارقام، بیانگر مبالغ مختلف و اسعارهای مربوطه درج گردد}؛

4. تخفیفات پیشنهاد شده: در صورتیکه آفر ما قبول شود، تخفیفات ذیل قابل اجرا خواهد بود:

(1) قیمت مجموعی تخفیفات به حروف: .....

(2) قیمت مجموعی تخفیفات به ارقام: ..... {هر تخفیف پیشنهاد شده و اقلام مشخص شده جدول نیازمندیها را که قابل اجرا است، با جزئیات آن مشخص کنید}؛

5. آفر ما برای ميعاد مشخص در بند 1 ماده 20 دستورالعمل برای داوطلبان، سراز تاریخ ضرب الاجل تسليمی آفرها در مطابقت با بند 2 ماده 24 دستورالعمل برای داوطلبان اعتبار داشته و در هر زمان قبل از ختم تاریخ اعتبار آن بالای ما الزامی و قابل قبول بوده میتواند؛

6. هرگاه آفر ما قبول شود، ما تعهد میسپاریم که تضمین اجراء در مطابقت با ماده 44 دستورالعمل برای داوطلبان و ماده 18 شرایط عمومی قرارداد، بخاطر اجرای بموقع قرارداد فراهم می نمایم؛

7. ما بشمول قراردادیان فرعی یا اکمال کننده گان برای هر بخش از قرارداد، دارای تابعیت کشورهای واجد شرایط ملیت داوطلب را بشمول ملیت شرکای شامل داوطلبی، هرگاه داوطلب شرکت های مشترک باشد، و ملیت هر یک قراردادیان فرعی و تهیه کننده گان درج گردد/ می باشیم.

8. ما، مطابق بند 2 ماده 4 دستورالعمل برای داوطلبان، هیچ نوع تضاد منافع نداریم؛

9. شرکت ما، بشمول شرکا و قراردادیان فرعی و تهیه کننده گان، تحت قوانین امارت اسلامی افغانستان، در مطابقت با بند 3 ماده 4 دستورالعمل برای داوطلبان از طرف دولت امارت اسلامی افغانستان غیر واجد شرایط شناخته نشده ایم؛

10. ما میدانیم که اداره مکلف به قبولی آفر داراينازلترین قیمت ارائه شده و یا هر آفر دریافت شده دیگر نیست.

نام: {نام مکمل شخص با صلاحیت که فرمه تسليمی آفر را امضا مینماید، درج گردد}

امضا: {امضا شخصی که نام و عنوان و طبقه وی تذکر داده شد}

تاریخ: {روز، ماه و سال تسليمی آفر درج گردد}

جدول قیمت اجناسیکه در بیرون از امارت اسلامی افغانستان ساخته شده و وارد میگردد  
 آفرهای گروپ ج- اسعار در مطابقت با ماده 15 دستورالعمل برای داوطلبان  
 بادر نظر داشت مشخصات تخنیکي ضم این شمرطنامه داوطلبان قیمت های خویش ار برای جناس متذکره ارایه نمایند.

فورمه اجناس/04

شماره داوطلبی: {شماره داوطلبی درج گردد}

شماره آفربدیل: {در صورتیکه این آفربدیل باشد، شماره تشخیصیه آن درج گردد}

تاریخ: {روز، ماه و سال تسلیمی آفر درج گردد}

صفحات/شماره هر صفحه و تعداد مجموعی صفحات درج گردد}

{داوطلب این جدول قیمت را در مطابقت با رهنمود های مربوط خانه پری می نماید. لسر اقلام در فقره 1 جدول قیمت باید با لسر اجناس و خدمات ضمنی مشخص در جدول نیازمندیهای اداره منطبق باشد.

1	2	3	4	5	6	7	8	9	10	11	12
شماره	توضیح	کشور اصلی	تعداد	واحد	قیمت فی واحد به شمول	مکلفیت های	قیمت فی واحد	قیمت فی قلم خالص	مصارفاتتقالات زمینی و	مالیات بر فروش	قیمت مجموعی فی
اجناس	اجناس				مکلفیت های گمرکی و مالیات وارداتی پرداخت شده،	گمرکی و مالیات وارداتی پرداخت شده	های گمرکی و مالیات	ای گمرکی و مالیات وارداتی پرداخت شده،	سایر خدمات لازم جهت رسانیدن اجناس به مقصد نهایی	وسایر مالیات پرداخت شده یا قابل پرداخت فی قلم در صورتیکه قرارداد اعطا گردد.	ردیف قلم (10+9)
{تعداد اقلام درج گردد}	{توضیحات اجناس درج گردد}	{کشور اصلی اجناس درج گردد}	{تعداد ذکر گردد}	{واحد فزیکي ذکر گردد}	{قیمت فی واحد درفی واحد درج گردد}	{مکلفیت های گمرکی و مالیات درفی واحد پرداخت شده درج گردد}	{قیمت خالص فی واحد مکلفیت های گمرکی و مالیات حمایتی درج گردد}	{قیمت خالص فی قلم مکلفیت های گمرکی و مالیات وارداتی درج گردد}	{قیمت فی قلم برای انتقالات زمینی و سایر خدمات لازم در امارت اسلامی افغانستان درج گردد}	{فروشات وسایر مالیات قابل پرداخت فی قلم در صورتیکه قرارداد عقد شده باشد}	{قیمت مجموعی فی قلم درج گردد}

نام داوطلب: {نام داوطلب درج گردد}

امضای داوطلب: {امضای شخصی که آفر را امضا مینماید، درج گردد}

تاریخ: {تاریخ درج گردد}

جدول قیمت برای اجناس ساخته شده در بیرون امارت اسلامی افغانستان که قبلاً وارد گردیده است  
 آفر های گروپ ج-اسعار در مطابقت با ماده 15 دستورالعمل برای داوطلبان  
 با در نظر داشت مشخصات تخنیکی ضم این شرطنامه داوطلبان قیمت های خویش ار برای جناس متذکره ارایه نمایند.  
 فورمه اجناس/05

شماره داوطلبی:

{شماره داوطلبی درج گردد}

شماره آفر بدیل:

{در صورتیکه این آفر بدیل باشد، شماره شناسایی آن درج گردد}

تاریخ:

{روز، ماه و سال تسلیمی آفر درج گردد}

{داوطلب این فورمه های جدول قیمت را در مطابقت با رهنمودهای مربوط خانه پری خواهد کرد. لست اقلام در فقره (1) جدول قیمت باید همراه با لست اجناس و خدمات ضمنی مشخص شده توسط اداره در جدول نیازمندیها منطبق باشد.}

1	2	3	4	5	6	7	8	9	10	11	12
تعداد	توضیحات اجناس	کشور اصلی	تعداد	{واحد فزیکلی ذکر گردد}	{قیمت فی واحد درفی واحد درج گردد}	{مکلفیت های گمرکی و مالیات درفی واحد پرداخت شده درج گردد}	{قیمت خالص فی واحد مکلفیت های گمرکی و مالیات حمایوی درج گردد}	{قیمت خالص فی قلم مکلفیت های گمرکی و مالیات وارداتی درج گردد}	{قیمت فی قلم برای انتقالات زمینی و سایر خدمات لازم در امارت اسلامی افغانستان درج گردد}	{فروشات وسایر مالیات قابل پرداخت فی قلم در صورتیکه قرارداد عقد شده باشد}	{قیمت مجموعی فی قلم درج گردد}
1											
										قیمت مجموعی	

نوت: جدول قیمت ها

جدول قیمت ها لات اول						
شماره	نام تجهیزات	مقدار	واحد	قیمت فی واحد	قیمت مجموع	ملاحظات
1	کیبل مسی نوع CU-NYY-(1-0.6)kV-4x120mm <sup>2</sup>	65	متر			
2	کیبل مسی نوع CU-NYY-(1-0.6)kV-1x300mm <sup>2</sup>	180	متر			
3	کیبل مسی نوع CU-NYY-(1-0.6)kV-1x150mm <sup>2</sup>	280	متر			
4	کیبل مسی نوع CU-NYY-(1-0.6)kV-4x95mm <sup>2</sup>	10	متر			
5	کیبل مسی نوع CU-NYY-(1-0.6)kV-1x240mm <sup>2</sup>	680	متر			
6	کیبل مسی نوع CU-NYY-(1-0.6)kV-1x120mm <sup>2</sup>	260	متر			
7	سیم المونیمی مغز فولادی ACSR-1x120/20mm <sup>2</sup>	70,000	متر			
8	سیم المونیمی مغز فولادی ACSR-1x70/12mm <sup>2</sup>	142,450	متر			
9	سیم المونیمی مغز فولادی ACSR-1x50/8mm <sup>2</sup>	1,344	متر			
10	کیبل هوایی ABC Cable ( QUADRUPLEX) 0.6 / 1KV. (4X95mm <sup>2</sup> ) AL	27,900	متر			
11	کیبل هوایی ABC Cable ( QUADRUPLEX) 0.6 / 1KV. (4X70mm <sup>2</sup> ) AL	61,700	متر			
12	کیبل هوایی ABC Cable ( QUADRUPLEX) 0.6 / 1KV. (4X50mm <sup>2</sup> ) AL	48,000	متر			
13	کیبل هوایی ABC Cable ( QUADRUPLEX) 0.6 / 1KV. (4X35mm <sup>2</sup> ) AL	7,300	متر			
<b>قیمت مجموعی</b>						

جدول قیمت ها لات دوم						
شماره	نام تجهیزات	مقدار	واحد	قیمت فی واحد	قیمت مجموع	ملاحظات
1	ترانسفارمر توزیعی قسم هوای آزاد کوایل مسی یک سیستم (Oil Type 400KVA 20/0.4KV 3phase 50HZ dyn5 ONAN) outdoor type impedance voltage 4% of load tap $\pm 2 \times 2.5\%$	9	پایه			
2	ترانسفارمر توزیعی قسم هوای آزاد کوایل مسی یک سیستم (Oil Type 250KVA 20/0.4KV 3phase 50HZ dyn5 ONAN) outdoor type impedance voltage 4% of load tap $\pm 2 \times 2.5\%$	34	پایه			
3	ترانسفارمر توزیعی قسم هوای آزاد کوایل مسی یک سیستم (Oil Type 200KVA 20/0.4KV 3phase 50HZ dyn5 ONAN) outdoor type impedance voltage 4% of load tap $\pm 2 \times 2.5\%$	14	پایه			
4	ترانسفارمر توزیعی قسم هوای آزاد کوایل مسی یک سیستم (Oil Type 160KVA 20/0.4KV 3phase 50HZ dyn5 ONAN) outdoor type impedance voltage 4% of load tap $\pm 2 \times 2.5\%$	13	پایه			
5	ترانسفارمر توزیعی قسم هوای آزاد کوایل مسی یک سیستم (Oil Type 100KVA 20/0.4KV 3phase 50HZ dyn5 ONAN) outdoor type impedance voltage 4% of load tap $\pm 2 \times 2.5\%$	2	پایه			
6	سویچ خشکه هوای آزاد فیوز دار مکمل با یک خاده نل یک انچ جستی 6 متره دسته و براکت نصب آن و معه فلتنه فیوز 16A و جریان تیغه 630A (Normal Voltag : 20kV ,Rate voltag 24kV) معه یک متر عایق 20kV فایبر گلاس برای دسته سویچ	18	پایه			
7	سویچ خشکه هوای آزاد فیوز دار مکمل با یک خاده نل یک انچ جستی 6 متره دسته و براکت نصب آن و معه فلتنه فیوز 10 آمپیر 630A (Normal Voltag : 20kV ,Rate voltag 24kV) معه یک متر عایق 20kV فایبر گلاس برای دسته سویچ	42	پایه			
8	سویچ خشکه هوای آزاد فیوز دار مکمل با یک خاده نل یک انچ جستی 6 متره دسته و براکت نصب آن و معه فلتنه فیوز 5A و جریان تیغه ها 630A (Normal Voltag : 20kV ,Rate voltag 24kV) معه یک متر عایق 20kV فایبر گلاس برای دسته سویچ	14	پایه			
9	سویچ خشکه هوای آزاد بدون فیوز مکمل با یک خاده نل یک انچ جستی 6 متره دسته و براکت نصب آن (Normal Voltag : 20kV ,Rate voltag 24kV) 630A: معه یک متر عایق 20kV فایبر گلاس برای دسته سویچ	15	پایه			
10	لایتنگ ارستر 20-24 کیلوولت معه براکت ، کلمپ و نت و بولت نصب آن (هر سیت 3 عدد)	72	سیت			
11	سیخ مسی الکترو برای سیستم آرتی میتر بکس 20mmx1m	928	عدد			
12	رابر تیپ به چهار رنگ	280	کلچه			
13	تیمپول مسی به مقطع 300 ملی متر مربع	72	عدد			
14	تیمپول مسی به مقطع 150 ملی متر مربع	280	عدد			
15	تیمپول مسی به مقطع 120 ملی متر مربع	208	عدد			



16	تیمپول المونیمی به مقطع 70 ملی متر مربع	408	عدد
17	تیمپول المونیمی به مقطع 95 ملی متر مربع	272	عدد
18	تیمپول المونیمی به مقطع 50 ملی متر مربع	680	عدد
19	تیمپول المونیمی به مقطع 35 ملی متر مربع	3228	عدد
20	آهن گادر 7x70x140 برای پلت فارم ترانسفارمرستیشن 7mmx70x140سایزگادر ها یعنی ارتفاع گادر 140 میلی متر عرض آن 70 میلی متر و ضخامت آن 7 میلی متر میباشد	2304	متر
21	آهن زاویه 5x5Cmx6mm وضاحت ابعاد در قلم شماره 20 ارائه شده است	2664	متر
22	سیخ ولدنگ	360	کیلو گرام
23	پطره جستی 30X3mm برای سیستم آرتی	4670	متر
24	شیشه محافظوی جهت محافظت چشم	68	عدد
25	رنگ روغنی فولادی قوطی یک کیلوگرام	288	کیلوگرام
26	تیل پترول جهت پاک کاری آهن الات و ترکیب رنگ	208	لیتر
27	سیخ چوری دار 22 ملی بطول 80 سانی متر	248	متر
28	نت معه واشر 22 ملی	1296	عدد
29	نت و بولت (12x40)mm معه واشر آن	907	عدد
30	سیخ چوری دار 14 ملی بطول 80 سانی متر	146	متر
31	سیخ گول عادی 14mm	1773	متر
32	چوب تخته 3 سانتی	288	متر مربع
33	پل برش 14 ملی	72	عدد
34	جینت هوایی آزاد مکمل 20-24 کیلوولت در هر سیت 3 عدد جاینت شامل میباشد	2	سیت
35	جینت داخل اطاق مکمل 20-24 کیلوولت در هر سیت 3 عدد جاینت شامل میباشد	2	سیت
36	دهنکی لین هوایی معه حلقه و گوشواره دهنکی لین 20 کیلوولت از مقطع 70÷120mm <sup>2</sup>	867	عدد
37	قلفک فلزی یو مانند 20 ملی	222	عدد
38	قلفک المونیمی دو بلته 50 ملی	252	عدد
39	قلفک المونیمی دوبولته (120/50mm <sup>2</sup> )	500	عدد
40	سیلیتر فابیری دنده راست 20-24 کیلوولت معه دنده ،نت و بولت آن	2915	عدد
41	سیلیتر فابیری کش 20-24 کیلوولت معه حلقه ، گوشواره ، قید لین و پین های آن	867	عدد
42	کلمپ مخصوص کیبل ABC چهار لینه معه چنگ و نت و بولت آن برای پایه وسطی الی مقطع 120 ملی قوه کشش 65 کیلو نیوتن	2500	عدد

43	کلمپ مخصوص کیبل ABC چهار لینه معه چنگ و نت و بولت آن برای پایه آخر الی مقطع 120 ملی قوه کشش 65 کیلو نیوتن	عدد	1816	
44	جاینت سوزنی (قلفک کنکشن مخصوص کیبل 2-95mm-35 ABC) ، قوه کشش 65 کیلو نیوتن	عدد	12000	
45	سیت استیک 70 ملی متر مربع معه چنگ ، سیخ محک گیرنده ، قلفک وکنده آن مکمل الا اسباب (با 15 متر سیم )	سیت	180	
46	آهن پتی 30 به سایز 3x40mm	متر	1616	
47	نت 14 ملی معه واشل آن	عدد	1264	
48	نت بولت 12 ملی	عدد	880	
49	نمک طعام	کیلو گرام	3600	
50	چونه جهت کاهش ارتی	کیلو گرام	3600	
51	زغال چوب جهت کاهش ارتی	کیلو گرام	3600	
52	پایپ pvc چهار انچ	متر	12	
53	پطره ارتی جستی برای سیستم ارتی ترانسفارمر 30mmx3m	متر	240	
54	زانو خم pvc چهار انچ به زاویه 120 درجه و طول 50cm	عدد	6	
55	سیخ ارتی 3 متره برای ارت ترانسفارمر	خاده	216	
<b>قیمت مجموعی</b>				

نوت 1: در لات اول برای اقلام شماره 1 الی 13 در مرحله آفرگشایی تایپ تست ریبورت درخواست می گردد و در لات دوم برای اقلام شماره 1 الی 5 و شماره 40 الی 41 درخواست می گردد.

نوت 2: Factory Acceptance Test (FAT) برای اقلام لات های ذیل بعد از عقد قرارداد و بعد از تولید قبل از انتقال جنس انجام می شود، هزینه و مکان مربوط به شرکت قراردادی می شود.

لات اول: برای اقلام شماره 1 الی 13.

لات دوم: برای اقلام شماره 1 الی 10 و 40 و 41.

نوت 3: داوطلبان میتوانند که همچنان در فورمه اجناس/06، فورمه اجناس/05 و فورمه اجناس/04 قیمت خویش را اریه نمایند.

نام داوطلب {نام داوطلب درج گردد}

امضای داوطلب {امضای شخصی را که آفر را امضا میکنند درج گردد}

تاریخ {تاریخ درج گردد}

جدول قیمت اجناسیکه در امارت اسلامی افغانستان ساخته میشوند  
 آفر های گروپ الف و ب- اسعار درمطابقت با ماده 15 دستورالعمل برای داوطلبان  
 بادر نظر داشت مشخصات تخنیکي ضم این شرطنامه داوطلبان قیمت های خویش ار برای جناس متذکره ارایه نمایند.

فورمه اجناس/06

شماره داوطلبی:

{شماره شرطنامه درج گردد}

شماره آفر بدیل:

{در صورتیکه این آفر بدیل باشد، شماره شناسایی آن درج گردد}

تاریخ:

{روز، ماه و سال تسلیمی آفر درج گردد}

{داوطلب باید این فورمه های جدول قیمت را درمطابقت با رهنمود های داده شده خانه پری خواهد کرد. لست اقلام در فقره 1 جدول قیمت باید همراه با لست اجناس و خدمات ضمنی مشخص در جدول نیازمندیها یاد ا رهیگسان باشد.}

1	2	3	4	5	6	7	8	9	10
شماره درج	توضیحات	تاریخ داده تحویلی شده	{واحد فزیکي اجناس درج گردد}	{قیمت واحد تحویل درمحل کار درج گردد}	{مجموع قیمت تحویل درمحل کار فی قلم درج گردد}	{قیمت فی قلم درج گردد}	{مصرف کارگرمحلی، مواد خامو اجزاء ازدا/خلامارت اسلامی افغانستان تحویلی درمحل کار قیمت فی قلم}	{فروشات و سایر مالیات قابل پرداخت فی قلم در صورتیکه قرارداد عقد شود}	{قیمت مجموعی فی قلم درج گردد}
شماره	توضیح اجناس	تعداد	واحد	قیمت فی واحد	قیمت مجموعی فی قلم (5 X3)	مصارف انتقالات و سایر خدمات لازم الی رسانیدن به مقصد نهایی	مصرف کارگر محلی، مواد خام و اجزاء اصلی از امارت اسلامی افغانستان (فیصدی 5)	مالیه بر فروشات و سایر مالیات قابل پرداخت در فی قلم در صورتیکه قرارداد عقد شده باشد	قیمت مجموعی (9+8+7+6+5)
قیمت مجموعی									

نام داوطلب {نام داوطلب درج گردد}

امضای داوطلب: {امضای شخصی که آفر را امضا میکنند، درج گردد}

تاریخ: {تاریخ درج گردد}

جدول قیمت برای تکمیل خدمات ضمنی / بعد از فروش  
 اسعار در مطابقت با ماده 15 دستورالعمل برای داوطلبان  
 فورمه اجناس/07

شماره داوطلبی:

{شماره داوطلبی درج گردد}

شماره آفر بدیل:

{در صورتیکه این آفر بدیل باشد، شماره شناسایی آن درج گردد}

تاریخ:

{روز، ماه و سال تسلیمی آفر درج گردد}

{داوطلب باید فورمه های جدول قیمت را در مطابقت با رهنمودهای ذکر شده تکمیل نماید. لست اقلام در ستون جدول قیمت ها باید منطبق با لست اجناس و خدمات ضمنی مشخص شده توسط اداره در جدول نیازمندیها درج گردد.}

1	2	3	4	5	6	7
شماره خدمات	توضیح خدمات (به استثنای انتقالات زمینی و سایر خدمات لازم در امارت اسلامی افغانستان جهت رسانیدن اجناس در مقصد نهایی آنها)	کشور منبع	تاریخ تحویلی در مقصد نهایی	کمیت و واحد فیزیکی	قیمت فی واحد	قیمت مجموعی فی خدمت (ستون 6 X 5 یا تخمیناً)
{شماره خدمت درج گردد}	{نام خدمات درج گردد}	{کشور منبع خدمات درج گردد}	{تاریخ تکمیل خدمات در مقصد نهایی فی خدمت}	{تعداد واحد اکمالی و نام واحد فیزیکی درج گردد}	{قیمت فی قلم خدمت درج گردد}	{قیمت مجموعی فی قلم خدمت درج گردد}
قابل تطبیق نیست			قیمت مجموعی آفر			

نام داوطلب {نام داوطلب درج گردد}

امضای داوطلب {امضای شخصی که آفر را امضا میکند، درج گردد}

تاریخ {تاریخ درج گردد}

## تضمین آفر: ضمانت بانکی

فرمه اجناس/08

{ }

شماره داوطلبی:

{در صورتیکه این آفر بدیل باشد، شماره تشخیصیه آن درج گردد}

شماره آفر بدیل:

{روز، ماه و سال تسلیمی آفر درج گردد}

تاریخ:

صفحات/شماره صفحه تعداد مجموعی صفحات درج گردد}

{این فرمه ضمانت بانکی برای تضمین آفر باید توسط یک بانک راجستر شده در مطابقت با رهنمودهای مندرج صادر گردد}

ما: {نام بانک درج گردد}

ذینفع: {نام و آدرس مکمل اداره درج گردد}

تاریخ: {تاریخ درج گردد}

شماره تضمین آفر: {شماره به ارقام درج گردد}

اطلاع یافتیمکه {نام مکمل داوطلب درج گردد}، منبع به نام "داوطلب" آفر خود برای اجرای {نام قرارداد درج گردد} تحت اعلان تدارکات شماره {شماره اعلان تدارکات درج گردد} به شما ارائه نموده است.

بر علاوه می دانیم که مطابق شرایط شما، آفر باید همراه با تضمین آفر ارائه گردد.

بر اساس درخواست داوطلب، ما {نام بانک درج گردد} بدینوسیله به صورت قطعی تعهد میسپاریم که بدون تعلل، مبلغ مجموعی {مبلغ به حروف و ارقام درج گردد} را بعد از دریافت اولین تقاضای تحریری شما در صورت که داوطلب مرتکب اعمال ذیل گردیده باشد، بپردازیم:

- (1) تغییر یا انصراف از آفر بعد از انقضای مدت معینه تسلیمی آن
- (2) انکار داوطلب از پذیرش تصحیح اشتباهات حسابی در جدول قیمت های ارائه شده در آفر
- (3) اجتناب از عقد قرارداد، مطابق مندرجات شرطنامه و مطالبه پیشنهاد از طرف داوطلب برنده
- (4) فراهم نکردن تضمین اجرای قرارداد مطابق مندرجات شرطنامه از طرف داوطلب برنده
- (5) در صورت محرومیت داوطلب به دلیل تخلفی در این داوطلبی مطابق حکم ماده چهل و نهم این قانون

این ضمانت در حالات ذیل فاقد اعتبار خواهد شد:

- (6) در صورتیکه داوطلب برنده باشد به محض دریافت تضمین آفر امضای قرارداد طبق دستورالعمل برای داوطلبان؛ یا
- (7) در صورتیکه داوطلب برنده نباشد، به محض (1) امضای قرارداد با داوطلب برنده؛ یا (2) 28 روز بعد از ختم میعاد اعتبار آفر به شمول میعاد تمدید مدت اعتبار آفر {تاریخ ختم آفر درج گردد}

در نتیجه، هرگونه تقاضا برای پرداخت تحت این تضمین باید توسط ما قبل از میعاد فوق دریافت شده باشد.

امضا: {امضای مسئول مربوط درج گردد}

مهر: {مهر گردد}

## تضمین آفر: اظهارنامه تضمین آفر

### قابل تطبیق نیست

فورمه اجناس/09

شماره داوطلبی:

{شماره داوطلبی درج گردد}

شماره آفر بدیل:

{در صورتیکه این آفر بدیل باشد، شماره تشخیصیه آن درج گردد}

تاریخ:

{روز، ماه و سال تسلیمی آفر درج گردد}

{شماره صفحه و تعداد مجموعی صفحات درج گردد}

{داوطلب باید این فورمه را در مطابقت با رهنمودهای مربوطه خانہ پری نماید}

به: {نام مکمل اداره درج گردد}

ما اشخاصیکه در زیر امضا نمودیم، اظهار مینمائیم که:

ما میدانیم که، طبق شرایط شما، آفر باید همراه با اظهارنامه تضمین آفر ارائه گردد.

ما می پذیریم که در صورت نقض وجایب تحت شرایط آفر ما از عقد قرارداد با اداره برای مدت {تعداد سال درج گردد} سر از {تاریخ درج گردد} محروم گردیم. وجایب داوطلب تحت این آفر شامل موارد ذیل می باشد:

(1) ارائه معلومات نادرست در مورد اهلیت داوطلب

(2) تغییر یا انصراف از آفر بعد از انقضای مدت معینه تسلیمی آن

(3) انکار داوطلب از پذیرش تصحیح اشتباهات حسابی در جدول قیمت های ارائه شده در آفر

(4) اجتناب از عقد قرارداد، مطابق مندرجات شرطنامه و مطالبه پیشنهاد از طرف داوطلب برنده

(5) فراهم نکردن تضمین اجرای قرارداد مطابق مندرجات شرطنامه از طرف داوطلب برنده.

این اظهار نامه تضمین آفر در صورت برنده شدن ما و تسلیمی تضمین اجرای قرارداد و امضای قرار داد با داوطلب برنده فاقد اعتبار می گردد.

امضا: {امضای شخصی که صلاحیت امضای این اظهار نامه را دارد}

دارای صلاحیت امضای این اظهار نامه از طرف: {نام داوطلب درج گردد}

تاریخ: {روز، ماه و سال درج گردد}

مهر: {مهر گردد}

{ریادداشت: در صورت شرکت مشترک، این اظهارنامه تضمین آفر باید به نام تمام شرکا آفر را ارائه گردد}

## اجازه نامه تولید کننده

فرمه اجناس/10

شماره داوطلبی: {شماره داوطلبی درج گردد}  
شماره آفر بدیل: {در صورتیکه این آفر بدیل باشد، نمبر تشخیصیه آن درج گردد}  
تاریخ: {روز، ماه و سال تسلیمی آفر درج گردد}  
صفحات/شماره صفحه و تعداد مجموعی صفحات درج گردد

{این اجازه نامه باید در فرمه رسمی تولید کننده توسط مقام باصلاحیت ترتیب و امضا گردد}  
به: {نام مکمل اداره درج گردد}

ما/نام و آدرس مکمل تولید کننده درج گردد/تولید کننده رسمی/نوع اجناس تولید شده درج گردد/با داشتن فابریکه در/آدرس مکمل کارخانه های تولید کننده درج گردد/به/نام مکمل داوطلب درج گردد/اجازه می دهیم آفر را به مقصد عرضه/نام و/یا شرح مفصل اجناس درج گردد/ارائه نموده و عقد قرارداد نماید.

ما بدینوسیله گرتی و ورتتی مکمل مطابق مندرج ماده 28 **شرایط عمومی قرارداد**، را به اجناس ارائه شده در آفر فراهم می نماییم.

امضا: {امضا نماینده با صلاحیت تولید کننده درج گردد}

نام: {نام/نام های مکمل نماینده با صلاحیت تولید کننده درج گردد}

عنوان و وظیفه: {عنوان و وظیفه درج گردد}

امضا از جانب: {نام مکمل داوطلب درج گردد}

تاریخ: {تاریخ امضا درج گردد}

فورمه اظهار معلومات مالکیت ذینفع

فورم اجناس / 11

الف) هدايات:											
1- این فورم جهت جمع‌آوری معلومات مالکیت ذینفع داوطلب ترتیب گردیده است.											
2- داوطلب (رئیس یا معاون آن) مکلف است این فورم را طور کامل خانه پری و پس از مهر و امضاء، ضم آفر خویش ارائه نماید.											
3- در صورتی که داوطلب به صورت مشترک ( IV و یا کنسرسیوم در پروسه اشتراک نماید، هر یک از شرکا و یا اعضاء باید این فورم را به صورت جداگانه خانه پری نمایند.											
4- قراردادی فرعی مکلف به خانه پری این فورم می باشد.											
5- در صورت مطالبه اداره، داوطلب برنده مکلف به ارائه معلومات اضافی یا توضیحات پیرامون مالکین ذینفع می باشد.											
6- طبق این فورم، مالکیت ذینفع؛ شخص حقیقی یا حکمی است که مالک واقعی وجوه یا دارائی بوده یا بالای وجوه و دارائی ها طور مستقیم و غیرمستقیم کنترل و تسلط داشته باشد بشمول اما نه محدود به؛ مالک اصلی یا نماینده قانونی آن، اعضای هیئت مدیره، رؤساء، مدیران ارشد، متولی و سایر اشخاص که طور مستقیم و غیر مستقیم، کلی یا جزئی در شخص حکمی کنترل و یا در تصامیم آن نقش داشته یا در نفع و ضرر آن شریک باشد.											
7- فورم معلومات مالکین ذینفع قراردادی (داوطلب برنده) در وب سایت اداره تدارکات ملی توأم با قرارداد نشر می گردد.											
8- این فورم به مراجع ذیصلاح ارجاع می گردد.											
ب) هویت شرکت:											
										نام شرکت	
										دری:	
										پشتو:	
										انگلیسی:	
شماره جواز فعالیت:			مرجع صدور جواز فعالیت:								
تاریخ صدور جواز فعالیت:			تاریخ ختم میعاد اعتبار جواز فعالیت:								
ماهیت شرکت: <input type="checkbox"/> تضامنی <input type="checkbox"/> محدود المسئولیت <input type="checkbox"/> سهامی <input type="checkbox"/> متشبت انفرادی <input type="checkbox"/> سایر: مشخص نمایید: .....											
ج) شهرت مسئولین شرکت: (رئیس، معاونین و هیئت مدیره)											
ردیف	اسم	اسم پدر	تخلص یا نام خانوادگی	شماره تذکره	آدرس محل سکونت	شماره تماس	موقف و وظیفوی در شرکت	دارای سهام شرکت (طور مستقیم یا	مقدار و فیصدی سهام	دارای حق رأی در شرکت (مستقیم یا	دارای حق تعیین هیئت مدیره یا کارکنان شرکت





												1
												2
												3
<b>ی) تعهد نامه:</b>												
اقرار میدارم که تمام معلومات مندرج این فورم کاملاً حقیقت بوده، صحت دارد. در صورت کتمان حقیقت، تناقض و یا عدم صحت معلومات درج شده، طبق احکام قوانین نافذه مسئول و جوابگو می باشم.												
											<b>اسم:</b>	
											<b>مهر و امضا:</b>	
											<b>موقف:</b>	
											<b>تاریخ:</b>	
این فورم از جانب ریاست تدارکات ملیترتیب گردیده، در صورت لزوم قابل تعدیل می باشد.												

## فرمه معیاری اعطای خط اعتباری (LOC) به داوطلبان تدارکات توسط بانک های تجاری

(بانک مکلف است این فرمه معیاری را در ورق رسمی خویش بدون هیچ نوع تغییر به استثنای موارد داخل قوس ترتیب نماید)

اسم مستفید شونده: {اسم داوطلب که خط اعتباری برای وی صادر می گردد درج گردد}

شماره: {شماره سند خط اعتباری درج گردد}

تاریخ: {تاریخ صدور سند خط اعتباری درج گردد}

به: {اسم اداره/وزارت مربوطه درج گردد}

به اساس درخواست شماره {.....} مورخ {.../.../...} {داوطلب که خط اعتباری برای وی صادر می گردد درج گردد}، خط اعتباری (Line of Credit) بالغ بر {مبلغ خط اعتباری درج گردد} صادر گردیده است. این خط اعتباری صرف در صورت فسخ مراحل/قرارداد تدارکات که این سند به منظور آن صادر گردیده است فسخ یا تعدیل گردیده می تواند.

این خط اعتباری با رعایت احکام قوانین، مقررات، متحدالمالها و دستورات د افغانستان بانک و طبق پالیسی ها، طرز العمل ها و سایر رهنمود های داخلی بانک، با در نظر داشت صلاحیت های تفویض شده در این پالیسی ها، توسط {مدیران ارشد، کمیته اعتبارات، هیأت عامل و یا هیأت نظار بانک} منظور گردیده است. این خط اعتباری بعد از اخذ فیس و کمیشن بانکی به داوطلب اعطا گردیده است.

این خط اعتباری صرفاً در صورت برنده شدن {داوطلب که خط اعتباری برای وی صادر می گردد درج گردد} در داوطلبی {شماره داوطلبی و نام پروژه درج گردد} از جانب آن داوطلب قابل استفاده بوده و الی {تاریخ سررسید} قابل اعتبار است.

امضا: {امضای شخص مسئول درج گردد}

مهر: {توسط بانک مهر گردد}

## قسمت پنجم - جدول نیازمندیها

### فهرست محتویات

#### عنوان

1. لسٹ اجناس و جدول تحویل دهی
2. لسٹ خدمات ضمنی و جدول تکمیل
3. مشخصات تخنیکی
4. نقشه های تخنیکی
5. آزمایشات و معاینات

{یادداشت ها برای ترتیب جدول نیازمندیها}

**جدول نیازمندیها** باید توسط اداره شامل شرطنامه گردیده و حد اقل حاوی توضیح اجناس، خدمات ضمنی و جدول تحویل باشد.

هدف از **جدول نیازمندیها** فراهم نمودن معلومات کافی جهت کمک به داوطلبان برای تهیه آفرهای شان به صورت موثر و دقیق به خصوص جدول قیمت که در قسمت 4 درج گردیده است، می باشد. علاوه برآن، در صورت انحراف کمیت در زمان اعطا قرارداد، از **جدول نیازمندیها** و **جدول قیمت** منجیث اساس در مطابقت با ماده 42 **دستورالعمل برای داوطلبان**، استفاده میگردد.

تاریخ یا میعاد تحویل باید بدقت با در نظر داشت موارد ذیل مشخص شود:

1. مفاهیم شرایط تحویلی تصریح شده در **دستورالعمل برای داوطلبان** در مطابقت با احکام شرایط تجارترین المللی (*Incoterms2010*) دلالت به (تحویلی اجناس در مبدأ، یا مصارف اجناس، بیمه، و کرایه تا بندر مقصد، پرداخت بیمه و محموله، انتقال رایگان الی کشتی) تحویلی زمانی صورت میگیرد که اجناس به انتقال دهنده ها تحویل داده شود؛ و

2. مکلفیت های تحویلی اداره از تاریخ ذیل آغاز می گردد: (امضای قرارداد، گشایش یا تأیید لیتر آف کریدت)

1. لست اجناس و جدول تحویلی

تاریخ تحویلی طبق شرایط تجارت بین المللی (Inco terms DDP 2010)			محل نهایی مندرج صفحه معلومات داوطلبی	کمیت	واحد فیزیکی	توضیح اجناس	لات ها	شماره
تاریخ تحویلی پیشنهاد شده توسط داوطلب {توسط داوطلب خانه پری گردد}	تاریخ ختم تحویلی اجناس	تاریخ آغاز تحویلی اجناس						
	الی پنج ماه بعد از عقد قرارداد در یک الی سه مرحله تحویل گردد.	از تاریخ صدور مکتوب آغاز کار (بعد از عقد قرارداد)	تحویل خانه آمریت برق ولسوالی سنگین ولایت هلمند			مطابق اجناس، واحد و مقادیر ذکر شده جدول قیمت ها	لات اول: تهیه و تدارک 13 قلم سیم و کیبل	1
	الی پنج ماه بعد از عقد قرارداد در یک الی سه مرحله تحویل گردد.	از تاریخ صدور مکتوب آغاز کار (بعد از عقد قرارداد)	تحویل خانه آمریت برق ولسوالی سنگین ولایت هلمند			مطابق اجناس، واحد و مقادیر ذکر شده جدول قیمت ها	لات دوم: تهیه و تدارک 55 قلم ترانسفارمر و تجهیزات متفرقه	2

لست خدمات ضمنی / بعد از فروش و جدول تکمیل آن

اداره باید این جدول را تکمیل نماید. تاریخ تکمیلی باید واقعی و در مطابقت به تاریخ درخواست شده تحویلی اجناس و شرایط تجارت بین المللی (INCOTERMS) باشد.

تاریخ نهایی تکمیل خدمات	محل اجرا	واحد فیزیکی	کمیت (در صورتیکه قابل اجرا باشد)	توضیح خدمات	شماره

Table: LV Underground Cable 0.6/1 kV, NYY 4 x 120 SM

Designation	Unit	Required	Offered
Manufacturer's name		To be specified	
Cable type (four – core)		NY Y	
Conductor material		Copper	
Conductor shape		Sector Stranded	
Nominal cross-sectional area of conductor	mm <sup>2</sup>	120	
Insulation material of conductor		PVC	
Insulation thickness	mm	1.6	
Outer sheath material		PVC	
Thickness of outer sheath	mm	2.4	
Overall diameter of cable (D)	mm	43	
Weight of cable	kg/km	5676	
Minimum bending radius	mm	15 D	
Nominal voltage	kV	0.6/1.0	
Max. Permissible operating voltage	kV	1.2	
Service voltage	kV	0.4/0.230	
Frequency	Hz	50	
Effective a.c. resistance at 70° C	Ω/km	0.187	
Max. admissible short circuit current (1s)	kA	13.8	
Current carrying capacity (in ground)	A	285	
Inductance per conductor	mH/km	To be specified	
Standards		IEC 60502 DIN VDE 0271 VDE 0295 (IEC60228) VDE0293	

*[Handwritten signature]*  
14.10.2015

*[Handwritten signature]*

کلیه کارها: 98

**Table: LV Underground Cable 0.6/1 kV, NYY 1 x 300 RM**

Designation	Unit	Required	Offered
Manufacturer's name		To be specified	
Cable type (one – core)		NYN	
Conductor material		Copper	
Conductor shape		Circular stranded	
Nominal cross-sectional area of conductor	mm <sup>2</sup>	300	
Insulation material of conductor	mm	PVC	
Insulation thickness		2.2	
Outer sheath material		PVC	
Thickness of outer sheath	mm	1.8	
Overall diameter of cable(D)	mm	30	
Weight of cable	kg/km	3219	
Minimum bending radius	mm	15 D	
Nominal voltage	kV	0.6/1.0	
Max. Permissible operating voltage	kV	1.2	
Service voltage	kV	0.4/0.230	
Frequency	Hz	50	
Effective a.c. resistance at 70° C	Ω/km	0.075	
Max. admissible short circuit current (1s)	kA	34.5	
Current carrying capacity (in air)	A	557	
Inductance per conductor	mH/km	To be specified	
Standards		IEC 60502 DIN VDE 0271 VDE 0295 (IEC60228) VDE0293-	

*Handwritten notes:*  
 14.10.1945  
 39 !? K mo



Table: LV Underground Cable 0.6/1 kV, NYY 1 x 150 RM

Designation	Unit	Required	Offered
Manufacturer's name		To be specified	
Cable type (one – core)		NYN	
Conductor material		Copper	
Conductor shape		Circular stranded	
Nominal cross-sectional area of conductor	mm <sup>2</sup>	150	
Insulation material of conductor	mm	PVC	
Insulation thickness		2.2	
Outer sheath material		PVC	
Thickness of outer sheath	mm	1.8	
Overall diameter of cable (D)	mm	22.5	
Weight of cable	kg/km	1620	
Minimum bending radius	mm	15 D	
Nominal voltage	kV	0.6/1.0	
Max. Permissible operating voltage	kV	1.2	
Service voltage	kV	0.4/0.230	
Frequency	Hz	50	
Effective a.c. resistance at 70° C	Ω/km	0.124	
Max. admissible short circuit current (1s)	kA	17.25	
Current carrying capacity (in air)	A	352	
Inductance per conductor	mH/km	To be specified	
Standards		IEC 60502 DIN VDE 0271 VDE 0295 (IEC60228) VDE0293	

*Handwritten signature and date:*  
14.06.2005

*Handwritten signature*

*Handwritten text:* 40.0.230

**Table: LV Underground Cable 0.6/1 kV, NYY 4 x 95 SM**

Designation	Unit	Required	Offered
Manufacturer's name		To be specified	
Cable type (four – core)		NYN	
Conductor material		Copper	
Conductor shape		Sector Stranded	
Nominal cross-sectional area of conductor	mm <sup>2</sup>	95	
Insulation material of conductor		PVC	
Insulation thickness	mm	1.6	
Outer sheath material		PVC	
Thickness of outer sheath	mm	2.3	
Overall diameter of cable(D)	mm	41	
Weight of cable	kg/km	4281	
Weight of copper	kg/km	3643	
Minimum bending radius	mm	15 D	
Nominal voltage	kV	0.6/1.0	
Max. Permissible operating voltage	kV	1.2	
Service voltage	kV	0.4/0.230	
Frequency	Hz	50	
Effective a.c. resistance at 70° C	Ω/km	0.233	
Max. admissible short circuit current (1s)	kA	10.9	
Current carrying capacity (in ground)	A	245	
Inductance per conductor	mH/km	To be specified	
Standards		IEC 60502 DIN VDE 0271 VDE 0295 (IEC60228) VDE0293	

*[Signature]*  
*[Signature]*  
 14.10.1445

*[Signature]*

41: 0/16

Table: LV Underground Cable 0.6/1 kV, NYY 1 x 240 RM

Designation	Unit	Required	Offered
Manufacturer's name		To be specified	
Cable type (one – core)		NYN	
Conductor material		Copper	
Conductor shape		Circular stranded	
Nominal cross-sectional area of conductor	mm <sup>2</sup>	240	
Insulation material of conductor		PVC	
Insulation thickness	mm	2.2	
Outer sheath material		PVC	
Thickness of outer sheath	mm	1.8	
Overall diameter of cable(D)	mm	27	
Weight of cable	kg/km	2650	
Minimum bending radius	mm	15 D	
Nominal voltage	kV	0.6/1.0	
Max. Permissible operating voltage	kV	1.2	
Service voltage	kV	0.4/0.230	
Frequency	Hz	50	
Effective a.c. resistance at 70° C	Ω/km	0.0912	
Max. admissible short circuit current (1s)	kA	27.6	
Current carrying capacity (in air)	A	483	
Inductance per conductor	mH/km	To be specified	
Standards		IEC 60502 DIN VDE 0271 VDE 0295 (IEC60228) VDE0293	

19.10.1445

42. 20/10/16

Table: LV Underground Cable 0.6/1 kV, NYY 1 x 120 RM

Designation	Unit	Required	Offered
Manufacturer's name		To be specified	
Cable type (one – core)		NYN	
Conductor material		Copper	
Conductor shape		Circular stranded	
Nominal cross-sectional area of conductor	mm <sup>2</sup>	120	
Insulation material of conductor	mm	PVC	
Insulation thickness		1.6	
Outer sheath material		PVC	
Thickness of outer sheath	mm	1.8	
Overall diameter of cable (D)	mm	21	
Weight of cable	kg/km	1400	
Minimum bending radius	mm	15 D	
Nominal voltage	kV	0.6/1.0	
Max. Permissible operating voltage	kV	1.2	
Service voltage	kV	0.4/0.230	
Frequency	Hz	50	
Effective a.c. resistance at 70° C	Ω/km	0.184	
Max. admissible short circuit current (1s)	kA	13.8	
Current carrying capacity (in air)	A	310	
Inductance per conductor	mH/km	To be specified	
Standards		IEC 60502 DIN VDE 0271 VDE 0295 (IEC60228) VDE0293	





**Table: Technical Data for Overhead Line Conductor ACSR 70/12 mm<sup>2</sup>**

Designation	Unit	Required	Offered
Manufacturer's name		To be specified	
Type		Aluminum conductor Steel – reinforced (ACSR)	
Nominal cross-section	mm <sup>2</sup>	70/12	
<b>Cross-section ratio AL/St approx.</b>		To be specified	
<b>Steel</b>			
- construction	N/mm	7/1,44	
- diameter	mm	4.32	
- cross-section	mm <sup>2</sup>	11.4	
<b>Aluminum</b>			
- construction	mm	26/1.85	
- cross-section	mm <sup>2</sup>	69.9	
Total cross-section	mm <sup>2</sup>	81.3	
Conductor diameter approx.	mm	11.7	
<b>Conductor weight</b>			
- steel	kg/km	89	
- aluminum	kg/km	193	
- grease	kg/km	1.7	
- with grease total approx.	kg/km	283	
Current carrying capacity	A	290	
Nominal conductor breaking load	KN	26.27	
Calculated conductor resistance at 20° C	Ω/km	0.1432	
Standard length per reel approx.	m	to be specified	
Dispatch reel nominal size	m	to be specified	
Standard specifications		IEC 209 DIN 48204 BS EN 50182	

32: 2, 15/16

Prepare By:

Reviewed By:

Checked By:

Approved By:

*[Signature]*  
14.10/1445

**Table: Technical Data for Overhead Line Conductor ACSR 120/20 mm<sup>2</sup>**

Designation	Unit	Required	Offered
Manufacturer's name		To be specified	
Type		Aluminum conductor Steel – reinforced (ACSR)	
Nominal cross-section	mm <sup>2</sup>	120/20	
<b>Cross-section ratio AL/St approx.</b>		To be specified	
<b>Steel</b>			
- construction	N/mm	7/1.9	
- diameter	mm	5.7	
- cross-section	mm <sup>2</sup>	19.8	
<b>Aluminum</b>			
- construction	N/mm	26/2.44	
- cross-section	mm <sup>2</sup>	121.6	
Total cross-section	mm <sup>2</sup>	141.4	
Conductor diameter approx.	mm	15.5	
<b>Conductor weight</b>			
- steel	kg/km	156	
- aluminum	kg/km	335	
- grease	kg/km	2.9	
- with grease total approx.	kg/km	493.9	
Current carrying capacity	A	410	
Nominal conductor breaking load	KN	44.5	
Calculated conductor resistance at 20° C	Ω/km	0.2376	
Standard length per reel approx.	m	to be specified	
Dispatch reel nominal size	m	to be specified	
Standard specifications		IEC 209 DIN 48204 BS EN 50182	

Prepare By:

Reviewed By:

Checked By:

Approved By:

**Table: Technical Data for Overhead Line Conductor ACSR 50/8 mm<sup>2</sup>**

Designation	Unit	Required	Offered
Manufacturer's name		To be specified	
Type		Aluminum conductor Steel – reinforced (ACSR)	
Nominal cross-section	mm <sup>2</sup>	50/8	
<b>Cross-section ratio AL/St approx.</b>		To be specified	
<b>Steel</b>			
- construction	N/mm	1/3.2	
- diameter	mm	3.2	
- cross-section	mm <sup>2</sup>	8.04	
<b>Aluminum</b>			
- construction	N/mm	6/3.2	
- cross-section	mm <sup>2</sup>	48.3	
Total cross-section	mm <sup>2</sup>	56.3	
Conductor diameter approx.	mm	9.6	
<b>Conductor weight</b>			
- steel	kg/km	64	
- aluminum	kg/km	132	
- grease	kg/km	to be specified	
- with grease total approx.	kg/km	196	
Current carrying capacity	A	210	
Nominal conductor breaking load	KN	16.81	
Calculated conductor resistance at 20° C	Ω/km	0.5939	
Standard length per reel approx.	m	to be specified	
Dispatch reel nominal size	m	to be specified	
Standard specifications		IEC 209 DIN 48204 BS EN 50182	

Prepare By:

Reviewed By:

Checked By:

Approved By:

*[Handwritten signature]*  
*[Handwritten signature]*  
 14.10.2015

53 10/2/15

**Table: Technical Data for ABC Low Voltage Cables LV ABC 4 x 95 mm<sup>2</sup>**

Description	Unit	Required	Offered
Manufacturer			
Rated Voltage	kV	0.6/1	
<b>Phases and Neutral</b>			
Material		Aluminum	
Cross section	mm <sup>2</sup>	95	
Class		2	
Cross section shape		circular	
		compacted	
Number of wires		≥15	
Diameter of wires	mm	To be specified	
Diameter of conductor	mm	11.4	
Maximum conductor DC resistance at 20 °C	ohm/km	0.320	
Insulation Material		Black XLPE	
Insulation thickness	Mm	1.7	
Breaking load of single core, min.	KN	15	
Breaking load of complete cable, min.	KN	53.2	
<b>Technical Characteristics</b>			
Outer diameter of bundle (D)	mm	35.3	
Weight of conductor	kg/km	1350	
Minimum bending radius	mm	15 D	
Maximum lay of cores			
Current rating /ambient 40 °C	A	250	
Maximum conductor temperature/normal operation	°C	90	
Maximum conductor temperature/short circuit	°C	250	
Rated short circuit /phase	kA	6.8	
Length of conductor drum	m	To be specified	
Gross weight of loaded drum	kg	To be specified	
Standard		IEC 60502 NFA2X (VDE 0276 - 626 4F-1), AsXS (n) (PL WT92/K396), 1-AES (CSN 34761-4F) AS/NZS 3560.1	

Make By:  
DECON

Prepared By:

*M.10.1445*

Checked By:

*[Signature]*

Approved By:

*54.2.20*



**Table: Technical Data for ABC Low Voltage Cables LV ABC 4 x 70 mm<sup>2</sup>**

Description	Unit	Required	Offered
Manufacturer			
Rated Voltage	kV	0.6/1	
<b>Phases and Neutral</b>			
Material		Aluminum	
Cross section	mm <sup>2</sup>	70	
Class		2	
Cross section shape		Circular compacted	
Number of wires		≥12	
Diameter of wires	mm	To be specified	
Diameter of conductor	mm	9.7	
Maximum conductor DC resistance at 20 °C	ohm/km	0.443	
Insulation Material		Black XLPE	
Insulation thickness	Mm	1.5	
Breaking load of single core, min.	KN	11	
Breaking load of complete cable, min.	KN	39.2	
<b>Technical Characteristics</b>			
Outer diameter of bundle (D)	mm	31.3	
Weight of conductor	kg/km	960	
Minimum bending radius	mm	12 D	
Maximum lay of cores			
Current rating /ambient 40 °C	A	205	
Maximum conductor temperature/normal operation	°C	90	
Maximum conductor temperature/short circuit	°C	250	
Rated short circuit /phase	kA	5.0	
Length of conductor drum	m	To be specified	
Gross weight of loaded drum	kg	To be specified	
Standard		IEC 60502 NFA2X (VDE 0276 - 626 4F-1), AsXS (n) (PL WT92/K396), 1-AES (CSN 34761-4F) AS/NZS 3560.1	

Make By:  
ECON

Reviewed By:

Checked By:

Approved By:

14.10.2025

55:0,160

Table: Technical Data for ABC Low Voltage Cables LV ABC 4 x 50 mm<sup>2</sup>

Description	Unit	Required	Offered
Manufacturer			
Rated Voltage	kV	0.6/1	
<b>Phases and Neutral</b>			
Material		Aluminum	
Cross section	mm <sup>2</sup>	50	
Class		2	
Cross section shape		circular compacted	
Number of wires		≥6	
Diameter of wires	mm	To be specified	
Diameter of conductor	mm	8.1	
Maximum conductor DC resistance at 20 °C	ohm/km	0.641	
Insulation Material		Black XLPE	
Insulation thickness	Mm	1.5	
Breaking load of single core, min.	KN	8.4	
Breaking load of complete cable, min.	KN	28	
<b>Technical Characteristics</b>			
Outer diameter of bundle (D)	mm	27.3	
Weight of conductor	kg/km	715	
Minimum bending radius	mm	12 D	
Maximum lay of cores			
Current rating /ambient 40 °C	A	165	
Maximum conductor temperature/normal operation	°C	90	
Maximum conductor temperature/short circuit	°C	250	
Rated short circuit /phase	kA	3.6	
Length of conductor drum	m	To be specified	
Gross weight of loaded drum	kg	To be specified	
Standard		IEC 60502 NFA2X (VDE 0276 - 626 4F-1), AsXS (n) (PL WT92/K396), 1-AES (CSN 34761-4F) AS/NZS 3560.1	

Make By:  
DECON

Reviewed By:  
1710-1445

Checked By:

Approved By:

56 : 9/8/20

**Table: Technical Data for ABC Low Voltage Cables LV ABC 4 x 35 mm<sup>2</sup>**

Description	Unit	Required	Offered
Manufacturer			
Rated Voltage	kV	0.6/1	
<b><u>Phases and Neutral</u></b>			
Material		Aluminum	
Cross section	mm <sup>2</sup>	35	
Class		2	
Cross section shape		circular compacted	
Number of wires		≥6	
Diameter of wires	mm	To be specified	
Diameter of conductor	mm	6.9	
Maximum conductor DC resistance at 20 °C	ohm/km	0.868	
Insulation Material		Black XLPE	
Insulation thickness	Mm	1.3	
Breaking load of single core, min.	KN	5.5	
Breaking load of complete cable, min.	KN	19.6	
<b><u>Technical Characteristics</u></b>			
Outer diameter of bundle (D)	mm	23.2	
Weight of conductor	kg/km	510	
Minimum bending radius	mm	12 D	
Maximum lay of cores			
Current rating /ambient 40 °C	A	132	
Maximum conductor temperature/normal operation	°C	90	
Maximum conductor temperature/short circuit	°C	250	
Rated short circuit /phase	kA	2.5	
Length of conductor drum	m	To be specified	
Gross weight of loaded drum	kg	To be specified	
Standard		IEC 60502 NFA2X (VDE 0276 - 626 4F-1), AsXS (n) (PL WT92/K396), 1-AES (CSN 34761-4F) AS/NZS 3560.1	

Make By:  
DECON

Reviewed By:

Checked By:

Approved By:

57:0,50

Table: Technical Data for Distribution Transformer 400 kVA, 20/0.4kV



Manufacturer's Name		To be specified
Type / Model		Oil-immersed
Installation		With oil conservator
Dielectric		outdoor
Oil type		oil, without PCB
Rated frequency	Hz	to be specified
Rated power	kVA	50
Number of phases		400
Rated voltage:		3
- High voltage side	kV	20
- Low voltage side	kV	0.4
Taps on HV side	%	±2x2.5%, off load
Rated currents		
- High voltage side	A	to be specified
- Low voltage side	A	to be specified
Impedance voltage	%	4
Vector group.		Dyn5
Treatment of neutral (LV side)		Solidly earthed
Losses:		
- No-load	W	To be specified
- Load	W	To be specified
Insulation level HV-winding		
Lightning-impulse test voltage	kV	125
Power-frequency test voltage	kV	50
Insulation level LV-winding		
Lightning-impulse test voltage	kV	30
Power-frequency test voltage	kV	10

  
14.10.2025



110/50

Resistance per phase:			
- HV winding	Ω	to be specified	
- LV winding	Ω	to be specified	
Sound pressure level	dB(A)	52	
Max. temperature rise at 45° C ambient temperature and at full load:			
- Winding	°C	to be specified	
- Iron core	°C	to be specified	
- Oil at top level	°C	to be specified	
Max. ambient temperature	°C	45	
Cooling system		ONAN	
Conductor material			
Insulating material of windings		Copper	
Insulation class		to be specified	
Standard bushings		yes	
<b>Accessories:</b>			
- Dial type contactor thermometer transformer	pcs.	1	
- Oil level indicator	pcs.	1	
- Pocket thermometer	pcs.	1	
- Grounding terminals	pcs.	2	
- Filter pipe	pcs.	1	
- Oil drain plug	pcs.	1	
- Rating plate	pcs.	1	
- Towing eye	pcs.	1	
<b>Weights:</b>			
- Total	kg	to be specified	
- Oil	kg	to be specified	
<b>Dimensions:</b>			
- Length	mm	to be specified	
- Width	mm	to be specified	
- Height	mm	to be specified	
- Distance between wheels centers	mm	to be specified	
Standard specifications		IEC 60076-7 IEC 60354	

  
 14.10.1445



1:2:K:10

**Table: Technical Data for Distribution Transformer 250 kVA, 20/0.4 kV**

Manufacturer's Name		To be specified	
Type / Model		Oil-immersed	
Installation		With oil conservator	
Dielectric		oil, without PCB	
Oil type		to be specified	
Rated frequency	Hz	50	
Rated power	kVA	250	
Number of phases		3	
Rated voltage:			
- High voltage side	kV	20	
- Low voltage side	kV	0.4	
Taps on HV side	%	±2x2.5%, off load	
Rated currents			
- High voltage side	A	to be specified	
- Low voltage side	A	to be specified	
Impedance voltage	%	4	
Vector group		Dyn5	
Treatment of neutral (LV side)		Solidly earthed	
Losses:			
- No-load	W	To be specified	
- Load	W	To be specified	
Insulation level HV-winding			
Lightning-impulse test voltage	kV	125	
Power-frequency test voltage	kV	50	
Insulation level LV-winding			
Lightning-impulse test voltage	kV	30	
Power-frequency test voltage	kV	10	

*[Signature]*  
14.10.1445

*[Signature]*

تعمیر کار: 2

Resistance per phase:		
- HV winding	Ω	to be specified
- LV winding	Ω	to be specified
Sound pressure level	dB(A)	52
Max. temperature rise at 45° C ambient temperature and at full load:		
- Winding	°C	to be specified
- Iron core	°C	to be specified
- Oil at top level	°C	to be specified
Max. ambient temperature	°C	45
Cooling system		ONAN
Conductor material		
Insulating material of windings		Copper
Insulation class		to be specified
Standard bushings		yes
<b>Accessories:</b>		
- Dial type contactor thermometer transformer	pcs.	1
- Oil level indicator	pcs.	1
- Pocket thermometer	pcs.	1
- Grounding terminals	pcs.	2
- Filter pipe	pcs.	1
- Oil drain plug	pcs.	1
- Rating plate	pcs.	1
- Towing eye	pcs.	1
<b>Weights:</b>		
- Total	kg	to be specified
- Oil	kg	to be specified
<b>Dimensions:</b>		
- Length	mm	to be specified
- Width	mm	to be specified
- Height	mm	to be specified
- Distance between wheels centers	mm	to be specified
Standard specifications		IEC 60076-7 IEC 60354

*[Signature]*  
14.10.1445

*[Signature]*

ع. ١٠, ١٤٤٥

Table: Technical Data for Distribution Transformer 200 kVA, 20/0.4 kV

Designation	Unit	Required	Offered
Manufacturer's Name		To be specified	
Type / Model		Oil-immersed With conservator	
Installation		outdoor	
Dielectric		oil, without PCB	
Oil type		to be specified	
Rated frequency	Hz	50	
Rated power	kVA	200	
Number of phases		3	
Rated voltage:			
- High voltage side	kV	20	
- Low voltage side	kV	0.4	
Taps on HV side	%	±2x2.5%, off load	
Rated currents			
- High voltage side	A	to be specified	
- Low voltage side	A	to be specified	
Impedance voltage	%	4	
Vector group		Dyn5	
Treatment of neutral (LV side)		Solidly earthed	
Losses:			
- No-load	W	To be specified	
- Load	W	To be specified	
Insulation level HV-winding:			
Lightning-impulse test voltage	kV	125	
Power-frequency test voltage	kV	50	
Insulation level LV-winding:			
Lightning-impulse test voltage	kV	30	
Power-frequency test voltage	kV	10	

*[Signature]*  
*[Signature]*  
 14.10.1445

*[Signature]*

310, 15/10



Resistance per phase:			
- HV winding	Ω	to be specified	
- LV winding	Ω	to be specified	
Sound pressure level	dB(A)	52	
Max. temperature rise at 45° C ambient temperature and at full load:			
- Winding	°C	to be specified	
- Iron core	°C	to be specified	
- Oil at top level	°C	to be specified	
Max. ambient temperature	°C	40	
Cooling system		ONAN	
Conductor material		Copper	
Insulating material of windings		to be specified	
Insulation class		yes	
Standard bushings			
<b>Accessories:</b>			
- Dial type contactor thermometer	pcs.	1	
- Oil level indicator	pcs.	1	
- Pocket thermometer	pcs.	1	
- Grounding terminals	pcs.	2	
- Filter pipe	pcs.	1	
- Oil drain plug	pcs.	1	
- Rating plate	pcs.	1	
- Towing eye	pcs.	1	
<b>Weights:</b>			
- Total	kg	to be specified	
- Oil	kg	to be specified	
<b>Dimensions:</b>			
- Length	mm	to be specified	
- Width	mm	to be specified	
- Height	mm	to be specified	
- Distance between wheels centers	mm	to be specified	
Standard		IEC 60076-7 IEC 60354	

*[Signature]*  
14.10.1445

*[Signature]*

3.10.1445

Table: Technical Data for Distribution Transformer 160 kVA, 20/0.4 kV

Designation	Unit	Required	Offered
Manufacturer's Name		To be specified	
Type / Model		Oil-immersed With oil conservator	
Installation		outdoor	
Dielectric		oil, without PCB	
Oil type		to be specified	
Rated frequency	Hz	50	
Rated power	kVA	160	
Number of phases		3	
Rated voltage:			
- High voltage side	kV	20	
- Low voltage side	kV	0.4	
Taps on HV side	%	±2x2.5%, off load	
Rated currents			
- High voltage side	A	to be specified	
- Low voltage side	A	to be specified	
Impedance voltage	%	4	
Vector group		Dyn5	
Treatment of neutral (LV side)		Solidly earthed	
Losses:			
- No-load	W	To be specified	
- Load	W	To be specified	
Insulation level HV-winding			
Lightning-impulse test voltage	kV	125	
Power-frequency test voltage	kV	50	
Insulation level LV-winding			
Lightning-impulse test voltage	kV	30	
Power-frequency test voltage	kV	10	

*[Signature]*  
*[Signature]*  
 14.10.1445

*[Signature]*

4:35 PM

Table: Technical Data for Distribution Transformer 100 kVA, 20/0.4 kV

Designation	Unit	Required	Offered
Manufacturer's Name		To be specified	
Type / Model		Oil-immersed With conservator	
Installation		outdoor	
Dielectric		oil, without PCB	
Oil type		to be specified	
Rated frequency	Hz	50	
Rated power	kVA	100	
Number of phases		3	
Rated voltage:			
- High voltage side	kV	20	
- Low voltage side	kV	0.4	
Taps on HV side	%	±2x2.5%, off load	
Rated currents			
- High voltage side	A	to be specified	
- Low voltage side	A	to be specified	
Impedance voltage	%	4	
Vector group		Dyn5	
Treatment of neutral (LV side)		Solidly earthed	
Losses:			
- No-load	W	To be specified	
- Load	W	To be specified	
Insulation level HV-winding:			
Lightning-impulse test voltage	kV	125	
Power-frequency test voltage	kV	50	
Insulation level LV-winding:			
Lightning-impulse test voltage	kV	30	
Power-frequency test voltage	kV	10	

*[Handwritten signature]*  
14.10.1445

*[Handwritten mark]*

5 10 5 20

Resistance per phase:			
- HV winding	Ω	to be specified	
- LV winding	Ω	to be specified	
Sound pressure level	dB(A)	52	
Max. temperature rise at 45° C ambient temperature and at full load:			
- Winding	°C	to be specified	
- Iron core	°C	to be specified	
- Oil at top level	°C	to be specified	
Max. ambient temperature	°C	45	
Cooling system		ONAN	
Conductor material		Copper	
Insulating material of windings		to be specified	
Insulation class		yes	
Standard bushings		yes	
<b>Accessories:</b>			
- Dial type contactor thermometer transformer	pcs.	1	
- Oil level indicator	pcs.	1	
- Pocket thermometer	pcs.	1	
- Grounding terminals	pcs.	2	
- Filter pipe	pcs.	1	
- Oil drain plug	pcs.	1	
- Rating plate	pcs.	1	
- Towing eye	pcs.	1	
<b>Weights:</b>			
- Total	kg	to be specified	
- Oil	kg	to be specified	
<b>Dimensions:</b>			
- Length	mm	to be specified	
- Width	mm	to be specified	
- Height	mm	to be specified	
- Distance between wheels centers	mm	to be specified	
Standard specifications		IEC 60076-7 IEC 60354	

  
 14.10.1445



4:1, 6/16

**Table: Technical Data Disconnecting Switch Combination fuse 20kV, 630 A**

Description	Unit	Required	Offered
Manufacturer's Name		to be specified	
Type / Model		to be specified	
Installation		pole mounted	
Nominal Voltage	kV	20	
Rated Voltage	kV	24	
Rated Frequency	Hz	50	
Rated Normal Current	A	630	
Rated Breaking current			
Rated lightning-impulse withstand voltage	kV	125	
Power frequency test voltage	kV	50	
Rated short-time current	kA	25	
Rated short-circuit making current	kA	63	
Creepage distance for insulators	mm/kV	25	
Distance between phase centers (min)	mm	350	
Link Fuse	A	To be specified according to BOQ	
Operation mechanism		Manual	
All necessary accessories		to be confirmed	
Standard specifications		IEC 60129 VDE 0670	

*[Handwritten signature]*  
*[Handwritten signature]*  
 14.10.1425

8-7.6 :3, 200

Make By: DECON      Reviewed By:      Checked By:      Approved By:

Resistance per phase:			
- HV winding	Ω	to be specified	
- LV winding	Ω	to be specified	
Sound pressure level	dB(A)	52	
Max. temperature rise at 45° C ambient temperature and at full load:			
- Winding	°C	to be specified	
- Iron core	°C	to be specified	
- Oil at top level	°C	to be specified	
Max. ambient temperature	°C	45	
Cooling system		ONAN	
Conductor material		Copper	
Insulating material of windings		to be specified	
Insulation class		yes	
Standard bushings		yes	
<b>Accessories:</b>			
- Dial type contactor thermometer	pcs.	1	
- Oil level indicator	pcs.	1	
- Pocket thermometer	pcs.	1	
- Grounding terminals	pcs.	2	
- Filter pipe	pcs.	1	
- Oil drain plug	pcs.	1	
- Rating plate	pcs.	1	
- Towing eye	pcs.	1	
<b>Weights:</b>			
- Total	kg	to be specified	
- Oil	kg	to be specified	
<b>Dimensions:</b>			
- Length	mm	to be specified	
- Width	mm	to be specified	
- Height	mm	to be specified	
- Distance between wheels centers	mm	to be specified	
Standard		IEC 60076-7 IEC 60354	

Make By:  
DECON

14.10.1445

Reviewed By:



Checked By:

Approved By:

5:05 PM

**Table: Technical Data Disconnecting Switch 20kV, 630 A**

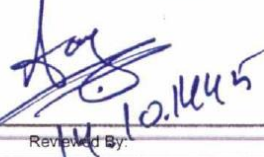
Description	Unit	Required	Offered
Manufacturer's Name		to be specified	
Type / Model		to be specified	
Installation		pole mounted	
Nominal Voltage	kV	20	
Rated Voltage	kV	24	
Rated Frequency	Hz	50	
Rated Normal Current	A	630	
Rated Breaking current			
Rated lightning-impulse withstand voltage	kV	125	
Power frequency test voltage	kV	50	
Rated short-time current	kA	25	
Rated short-circuit making current	kA	63	
Creepage distance for insulators	mm/kV	25	
Distance between phase centers (min)	mm	350	
Operation mechanism		Manual	
All necessary accessories		to be confirmed	
Standard specifications		IEC 60129 VDE 0670	

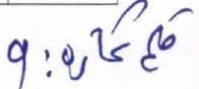

Make By: DECON     
 Reviewed By:      
 Checked By:      
 Approved By:

Table: Surge Arrester

Designation	Unit	Required	Offered
Manufacturer	-	-	
Country of origin	-		
Type	-	station metal oxide gapless	
Housing	-	silicon rubber	
Color	-	grey	
<b>Nominal characteristics</b>	-		
Rated max. network operating voltage	kV	24	
Rated operating voltage (Ur)	kV	24	
Rated continuous operating voltage (Uc)	kV	20	
Rated discharge current (peak)	kA	10	
Switching impulse current (peak)	kA	2	
Line discharge class (IEC 99-4)	-		
Rated frequency	Hz	50	
<b>Protection characteristics</b>			
Max. residual voltages			
- For a steep impulse current, 1/2 μs front, 10 kA.	kV	71	
- For lightning impulse current, 8/20 μs, 10 kA.	kV	67	
- For a switching impulse current 30/60 μs, 0.5 kA	kV	52	
Energy absorbing capacity	kJ/kV	4.3	
<b>Operating performances</b>			
High current impulse withstand (4/10 μs)	kA	100	
Temporary over voltage withstand (for 10s)	kV	24	

Make By:  
DECON

Reviewed By:

Checked By:

Approved By:

*Handwritten signature and date: 14.10.2015*

*Handwritten Arabic text: 14: 10/15*



**Table: Surge Arrester**

Designation	Unit	Required	Offered
<b>Insulation levels</b>			
- Lightning impulse withstand voltage	kV	125	
- Power frequency withstand voltage (1 m wet)	kV	50	
- Creepage distance	mm/kV	25	
- Cantilever strength	kN	-	
- Torsion strength	N-m	-	
<b>Pressure relief capacity</b>			
- Current amplitude (rms)	KA	17.5	
- X/R, asymmetry factor	-	17	
- Current duration	s	0.2	
<b>Weights and dimensions:</b>			
- Arrester height	mm	-	
- Arrester diameter	mm	-	
- Weight	kg	-	
<b>Accessories</b>			
Mounting hardware	-	Yes	
Ground Connector	-	Yes	
Insulating bases	-	Yes	
Discharge counter	-	-	
HV terminals connectors	-	Yes	
<b>Standards</b>			
	-	IEC 60099-4	
<b>Quality control</b>			
	-	ISO 9001	
<b>Installation</b>			
	-	Outdoor	

Make By:  
DECON

Reviewed By:

Checked By:

Approved By:

*14.10.1445*



*14:07/20*



Copper Ground Ear thing Rod

Diameter	20mm
Usage/Application	Power Distribution Earthing
Material	Copper
Color	Copper
Length Of Rod	1000mm

15:05 16

  
14.10.1445 



Compression Cable Lugs

Color	Golden
Material	Copper
Size:	(300-150-120) mm2
Application	Power Distribution

19, 18, 17 ١٣, ١٢, ١١

   
14.10.1445





**Compression Cable Lugs**

Color	Silver
Material	Aluminium
Size:	16-120 mm <sup>2</sup>
Application	Power Distribution

*[Handwritten signature]*  
14.6.1445

*[Handwritten signature]*  
• 23, 22, 21, 20 : 10, 7 ← 10/1

Table: Technical data for 10/24kV Cable Termination- Outdoor

Designation	Unit	Required	Offered
<b>Cable</b>			
Nominal voltage of cable	kV	12/20	
Cable type		N2XS2Y	
Insulation material of conductor		XLPE	
Outer sheath material		PE	
Nominal cross-section	mm <sup>2</sup>	35	
Nominal cross-section	mm <sup>2</sup>	50	
Nominal cross-section	mm <sup>2</sup>	70	
Nominal cross-section	mm <sup>2</sup>	95	
Nominal cross-section	mm <sup>2</sup>	120	
Nominal cross-section	mm <sup>2</sup>	150	
Nominal cross-section	mm <sup>2</sup>	185	
Nominal cross-section	mm <sup>2</sup>	240	
<b>Termination</b>			
Manufacturer		to be specified	
Type		track resistant, silicon rubber insulator with an detector for controlling the electrical field	
Design			
Installation	kV	>55	
Rated lightning – impulse test voltage	kV	>145	
Rated power – frequency withstand voltage		>U <sub>0</sub>	
Direct current withstand	kA	>75	
Short-time current withstand	mm	to be specified	
Dimension	kg	to be specified	
Weitht		IEC 60, 230, 437, 502	
Standard specifaactions		VDE 0278	

Make By:  
DECON

Reviewed By:

Checked By:

Approved By:

44 : 0, 1, 2, 3, 4, 5, 6

Table: Technical data for 20/24kV Cable Termination- indoor

Designation	Unit	Required	Offered
<b>Cable</b>			
Nominal voltage of cable	kV	12/20	
Cable type		N2XS2Y	
Insulation material of conductor		XLPE	
Outer sheath material		PE	
Nominal cross-section	mm <sup>2</sup>	35	
Nominal cross-section	mm <sup>2</sup>	50	
Nominal cross-section	mm <sup>2</sup>	70	
Nominal cross-section	mm <sup>2</sup>	95	
Nominal cross-section	mm <sup>2</sup>	120	
Nominal cross-section	mm <sup>2</sup>	150	
Nominal cross-section	mm <sup>2</sup>	185	
Nominal cross-section	mm <sup>2</sup>	240	
<b>Termination</b>			
Manufacturer		to be specified	
Type		to be specified	
Design		track resistant, silicon rubber insulator with an detector for controlling the electrical field	
Installation	kV	>55	
Rated lightning – impulse test voltage	kV	>145	
Rated power – frequency withstand voltage		>U <sub>0</sub>	
Direct current withstand	kA	>75	
Short-time current withstand	mm	to be specified	
Dimension	kg	to be specified	
Weighth		IEC 60, 230, 437, 502	
Standard specifications		VDE 0278	

Make By:  
DECON

Reviewed By:

Checked By:

Approved By:

*[Handwritten signature]*  
11.10.1445

*[Handwritten signature]*

45 10 15 50

MATERIJAL: AL LEGURA DIN 226  
 STANDARD: DIN 48 075

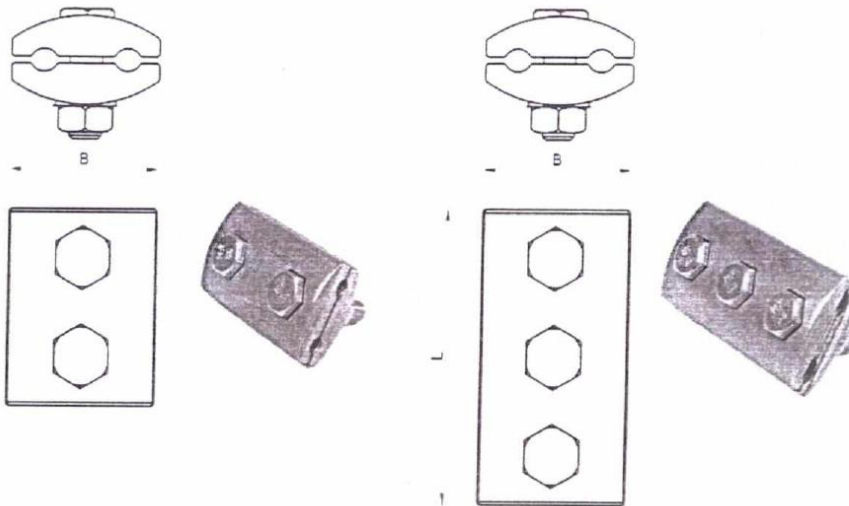

ALAL GROOVE CLAMPS ARE USED TO JOINT TWO PARALLEL ALUMINUM ALLOY CONDUCTORS (AAAC), ALUMINUM CONDUCTORS STEEL REINFORCED (ACSR) OR ENDS OF ABC OF THE SAME OR SIMILAR CROSS SECTIONS FROM WHICH THE INSULATION HAS BEEN REMOVED. THEIR TECHNICAL CHARACTERISTICS ENABLE JOINTING OF PHASE CONDUCTORS AT THE PLACES WHERE HIGH TENSILE STRENGTH AND STIFFNESS IS REQUIRED (JOINT DONE IN ACCORDANCE WITH STANDARD DIN 48 075). ALAL GROOVE CLAMPS ARE MADE USING DIE CASTING PROCESS AND THE INSIDE GROOVES ARE COGGED, WHICH INCREASES SAFETY REGARDING PULLING OUT AND PROVIDES HIGH-QUALITY ELECTRICAL CONTACT (THE GROOVES ARE MADE IN SUCH A WAY THAT ALUMINUM OXIDE FROM THE CONDUCTOR SURFACE IS BROKEN, WHICH REDUCES TRANSITIONAL RESISTANCE BETWEEN THE CLAMP AND THE CONDUCTOR). THE BODY OF THE CLAMP IS MADE OF ALUMINUM ALLOY OF HIGH TENSILE STRENGTH AND IS CORROSION RESISTANT. THEIR TECHNICAL CHARACTERISTICS PROVIDE FAST, EASY AND RELIABLE INSTALLATION AND LONG-LIFE AND SAFE USAGE WITH MINOR LOSSES ON THE NETWORK DUE TO VERY LOW TRANSITIONAL RESISTANCE. BOLTS AND NUTS ARE ZINC PLATED. INSIDE GROOVES ARE PROTECTED WITH ELECTRICAL CONTACT GREASE. WITH ELECTRICAL CONTACT GREASE.

NOTE: ON CUSTOMER'S REQUEST THE CLAMPS CAN BE DELIVERED WITH HOT-DIP GALVANIZED OR STAINLESS STEEL X 5 CRNI 18-10 BOLT PARTS.

*[Handwritten signature]*  
 14.10.1445

*[Handwritten signature]*

61.6012850

**Table: Technical Data for 20 kV Fiber pin Insulator**

Description	Unit	Required	Offered
Manufacturer's Name		to be specified	
Type		pin insulator	
Material		silicon rubber	
Rated voltage	kV	24	
Power frequency withstand voltage:	KV	65	
Dry Lightning impulse withstand voltage:	KV	145	
Leakage distance	mm	610	
Min Arc distance	mm	215	
Section length	mm	305	
Specified mechanical load	KN	11	
Nominal diameter "D"	mm	to be specified	
Maximum height "H"	mm	to be specified	
Min. nominal creepage distance	mm	to be specified	
Number of the fiber	number	to be specified	
Unit weight	kg	to be specified	
With all necessary accessories for Installation incl. metal thimbles threaded for screwing on to steel spindles			
Reference standard		IEC 61109	



Make By:  
DECON



Reviewed By:

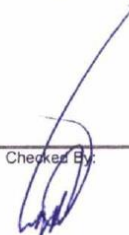

Checked By:

88:01507

Approved By:



Table: Technical Data for 20 kV Fiber Tension Insulator

Designation	Unit	Required	Offered
Manufacturer's Name		to be specified	
Type		tension insulator	
Material		silicon rubber	
Rated voltage	kV	24	
Minimum mechanical failing load	kN	70	
Height	MM	450	
Insulating distance Li.	MM	235	
Min.nominal creepage distance	MM	635	
Diameter of shed	MM	148/118	
1 min power frequency wet withstand voltage not less than	KV	42	
Full wave lightning impulse voltage (peak value)	KV	150	
Dry impulse withstand voltage:	KV	to be specified	
Minimum puncture voltage in oil	kV	to be specified	
Number of elements	number	to be specified	
Weight	kg	to be specified	
With all necessary accessories for installation standard		IEC 61109	

Make By:  
DECON

Reviewed By:

Checked By:

Approved By:

*[Handwritten signature]*  
14-10-2025

*[Handwritten signature]*

69:2/69



تسریں جاری  
۳

**LV ABC Cable Suspension Clamp**

MODEL	CROSS-SECTION( mm2)
SM140	4 X (35-120)

  
14.6.2015



تسریں جاری: ۳

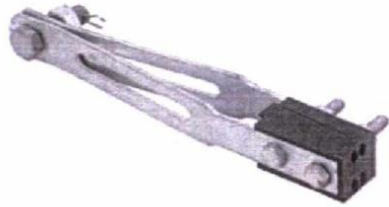

تنگ  
کلی

**AL-ABC - Tension Clamp**

Usage	Line Fittings
Type	Tension Clamp
Conductor Range	4X(50-120 )mm <sup>2</sup>
Application	Low Voltage 1kv
Materials	AL- Robber

تنگ کلی

*[Handwritten signatures and initials]*  
M. Co. 1445



Copper Ground Ear thing Rod

Diameter	30mm
Usage/Application	Power Distribution Earthing
Material	Copper
Color	Copper
Length Of Rod	3000mm

  
  
M. G. Iyer

84:2/5/16

## نقشه های تخنیکي

{در صورتیکه اسناد شامل شوند، لست ترسیمات رانیز درج نمایند}

لست ترسیمات		
شماره ترسیمات	نام ترسیمات	مقصد

### آزمایشات و معاینات

آزمایشات و معاینات ذیل توسط هیات موظف اداره اجرا می گردند:

تفتیش بصری اجناس؛

تفتیش برای تکمیلی مقدار اجناس؛

تفتیش برای مشخصات تخنیکي اجناس؛

سایر تفتیش و بررسی که ادارات ذیربط اخذ کننده و مصرف کننده را در رابطه به تخنیکي بودن اجناس اطمینان دهد.

نوت 1: شرکت برنده مکلف است TYPE TEST REPORT برای اقلام ذیل در مرحله آفرگشایی ارائه نماید:

لات اول: برای اقلام شماره 1 الی 13 در مرحله آفرگشایی تایپ تست ریپورت ضرورت است.

لات دوم: برای اقلام شماره 1 الی 5 و شماره 40 الی 41 در مرحله آفرگشایی تایپ تست ریپورت ضرورت است.

نوت 2: Factory Acceptance Test (FAT) برای اقلام ذیل بعد از عقد قرارداد و بعد از تولید قبل از انتقال جنس انجام می شود، هزینه و

مکان مربوط به شرکت قراردادی می شود:

لات اول: برای اقلام شماره (1 الی 13).

لات دوم: برای اقلام شماره (1 الی 10) و شماره (40 و 41).

آزمایشات فوق الذکر حین تسلیمی اجناس و Factory Acceptance Test (FAT) به منظور تدقیق نوعیت، کیفیت و تکمیلی مقدار اجناسی به

ملاحظه سند فرمایش؛ صورت می گیرد.

قسمت ششم: شرایط عمومی قرارداد

<p>1.1 اصطلاحات آتی معانی ذیل را افاده می نمایند:</p> <p>1- دولت: دولت امارت اسلامی افغانستان است.</p> <p>2- قرارداد: موافقتنامه کتبی میان اكمال کننده و اداره است که شامل اسناد قرارداد به شمول ضمايم، ملحقات و اسناد مربوط آن میباشد.</p> <p>3- اسناد قرارداد: اسناد مندرج موافقتنامه قرارداد و تعديلات منضمه آن می باشد.</p> <p>4- قيمت قرارداد: قيمت قابل پرداخت به اكمال کننده است که درموافقتنامه قرارداد مشخص گردیده و می تواند مطابق مندرجات قرارداد تنقيص، تزئيد و يا تعديل گردد.</p> <p>5- روز: روز تقويمي</p> <p>6- تکميل: اكمال اجناس و خدمات ضمنی آن (در صورت موجوديت) توسط اكمال کننده درمطابقت با شرایط مندرج قرارداد.</p> <p>7- اجناس: موادخام، ماشين آلات، تجهيزات و ساير اشياي که اكمال کننده آن را تحت شرایط اين قرارداد برای اداره تهيه می نماید.</p> <p>8- اداره: نهاديست که اجناس و خدمات ضمنی مربوط را مطابق <b>شرایط خاص قرارداد</b> تدارک می نماید.</p> <p>9- خدمات ضمنی: خدمات متمم اجناس تحت اين قرارداد مانند بيمه، نصب، آموزش و حفظ و مراقبت ابتدائی وسایرمکلفيت های اكمال کننده تحت اين قرارداد میباشد.</p> <p>10- شرایط خاص قرارداد: مجموع شرایط قابل تطبيق بالای قرارداد که از طرف اداره با نظرداشت ماهيت و نوعيت تدارکات تعيين می گردد.</p> <p>11- قراردادی فرعی: شخص حقيقي و يا حکمی است که اكمال قسمتی ازاجناس تحت اين تدارکات يا اجرايخش از خدمات ضمنی آن را با در نظر داشت احکام قانون و طرزالعمل تدارکات به عهده دارد.</p> <p>12- اكمالکننده: شخص حقيقي يا حکمی است که طبق احکام قانون و طرزالعمل تدارکات با وی عقد قرارداد گردیده باشد.</p> <p>13- محل تسليمی اجناس تدارک شده: محل که در<b>شرایط خاص قرارداد</b> مشخص می گردد.</p>	<p>ماده 1- تعريفات</p>
<p>2.1 تمام اسناد تشكيل دهنده قرارداد و ضمايم آن کهمرتبط، متمم ومبين اسناد قرارداد می باشد، لازم و ملزوم يکديگر بوده و ترتيب تقدم آن ها در موافقتنامه قرارداد ذکر می گردد، منحيث يک کل اسناد قرارداد محسوب می گردد.</p>	<p>ماده 2- اسناد قرارداد</p>
<p>3.1 هرگاه اداره از ارتکاب عمل فساد، تقلب، تبانی، اجبار و اغفال توسط قراردادی در مراحل داوطلبی یا اجرای قرارداد اطمینان حاصل نماید، میتواند با اطلاع کتبی به قراردادی در خلال مدت (14) روز قرارداد را فسخ نماید. در این صورت فسخ قرارداد در روشنی بند 1 ماده 35 <b>شرایط عمومی قرارداد</b> صورت گرفته و احکام ماده 35 <b>شرایط عمومی قرارداد</b> قابل تطبيق می باشد.</p> <p>1- اصطلاحات آتی در این ماده معانی ذیل را افاده می نمایند:</p> <p>(1) فساد: عبارت از درخواست، دریافت، دادن یا پیشنهاد به صورت مستقیم یا غیرمستقیم هرچیز با ارزشیکه به صورتغيرمناسب کارکردهای جانب دیگر (کارمندان تدارکات یا مدیریت قرارداد) را تحت تاثیر قرار دهد؛</p>	<p>ماده 3- تقلب و فساد</p>

<p>(2) تقلب: ارتکاب هرگونه فروگذاری به شمول کتمان حقایق که عمداً و یا سهواً به منظور اغفال کارمندان تدارکات و مدیریت قرارداد جهت حصول منفعت مالی و غیر مالی و یا اجتناب از اجرای مکلفیت ها صورت گیرد؛</p> <p>(3) تبانی: عبارت از سازش میان دو یا بیشتر داوطلبان و یا میان داوطلبان و کارمندان اداره که به منظور بدست آوردن مقاصد نامناسب به شمول تحت تاثیر قراردادن نادرست اعمال سائیرین طرح گردیده باشد؛</p> <p>(4) اجبار: تهدید و یا ضرر رسانیدن به کارمندان تدارکات و مدیریت قرارداد و یا سایر داوطلبان به منظور تحت تاثیر قراردادن اعمال آنان به صورت مستقیم یا غیر مستقیم؛</p> <p>(5) ایجاد اخلال و موانع: تخریب، تزویر، تغییر یا کتمان اسناد و اظهارات نادرست در پروسه تدارکات.</p>	
<p>3.2 هر گاه کارمند اداره و یا اكمال کننده مرتکب اعمال فساد و تقلب مندرج بند 1 این ماده گردد، مطابق احکام قانون مجازات گردیده و مکلف به پرداخت جبران خساره نیز می گردد.</p>	
<p>4.1 در این سند مفرد معنی جمع و بالعکس آنرا افاده می نماید.</p>	<p>ماده 4- معانی</p>
<p>4.2 شرایط تجارت بین المللی</p> <p>1- در این سند شرایط تجارت بین المللی و حقوق و وجایب طرفین در آن در <b>شرایط خاص قرارداد</b> مشخص می گردد مشروط بر این که با مندرجات قرارداد در تناقض نباشد؛</p> <p>2- در این سند از ویرایش جدید شرایط تجارت بین المللی صادره اتاق تجارت بین المللی پاریس که در <b>شرایط خاص قرارداد</b> مشخص می گردد، استفاده صورت می گیرد.</p>	
<p>4.3 تمامیت توافق</p> <p>این قرارداد توافق کلی میان اداره و اكمال کننده بوده که با عقد آن تمام توافقات، مکاتبات و مذاکرات کتبی و شفاهی قبلی میان جانبین ملغی می گردد.</p>	
<p>4.4 تعدیل</p> <p>تعدیل قرارداد صرف در صورتی مدار اعتبار می باشد که مطابق احکام قانون، طرز العمل تدارکات و مندرجات شرطنامه و قرارداد صورت گرفته باشد.</p>	
<p>4.5 عدم استثناء</p> <p>1- با رعایت جز 2 این بند، هیچگونه نهتخفیف، مهلت دهی، یا اجتناب از تطبیق شرایط و مکلفیت ها توسط یکی از جانبین که حقوق طرف دیگر را متاثر، محدود یا به آن لطمه وارد نماید مجاز نبوده و استثناء قرار دادن نقض قرارداد توسط یکی از جانبین، تداوم نقض قرارداد را مجاز نمی سازد.</p> <p>2- هر گونه استثناء قراردادن حقوق، صلاحیت ها یا جبران خساره تحت این قرارداد کتبی و تاریخ داشته و توسط نماینده با صلاحیت طرف اعطا کننده استثناء امضا شده و باید مبین حقوق و اندازه استثناء باشد.</p>	
<p>4.6 قابلیت جدایی</p> <p>هرگاه یکی از احکام یا شرایط این قرارداد ممنوع یا ملغی یا غیر قابل تطبیق دانسته شود، این امر منجر به الغا و عدم تطبیق سایر احکام و شرایط قرارداد نمیگردد.</p>	

<p>5.1 در داوطلبی های ملی اسناد قرارداد و سایر اسناد مربوط آن به یکی از زبان های ملی ترتیب میگردد. در داوطلبی های بین المللی این اسناد به زبان که در شرایط خاص قرارداد مشخص گردیده، ترتیب میگردد. در صورتیکه مواد چاپی منضمه قرارداد باشد و به سایر زبان ها ترتیب گردیده باشد، ترجمه تصدیق شده آن نیز ضم قرارداد میگردد، که در صورت نیاز به وضاحت، به ترجمه مربوط استنباط میگردد.</p>	<p>ماده 5- زبان</p>
<p>5.2 اكمال کننده مكلف به پرداخت مصارف ترجمه و تحمل ضرر ناشی از عدم صحت آن می باشد.</p>	
<p>6.1 هرگاه اكمال کننده يك شركت مشترك، كانسرسیوم، یا انجمن باشد، تمامی شركا بصورت مشترك در قبال ایفای تعهدات این قرارداد مسوول بوده و یكتن از شركا منحیت رهبر دارنده صلاحیت نمایندگی می باشد. ترکیب یا تشکیل شركت مشترك، كانسرسیوم، یا انجمن بدون موافقت قبلی اداره تغییر نموده نمی تواند.</p>	<p>ماده 6- شركت های مشترك</p>
<p>7.1 اكمال کننده و قراردادی های فرعی می تواند تابعیت هر كشور واجد شرایط را داشته باشند. اكمال کننده و یا قراردادی های فرعی وی در صورتیکه تبعه يك كشور بوده یا در آن كشور ثبت باشد، و یا به اساس قانون همان كشور فعالیت نمایند، اتباع همان كشور محسوب میگردند.</p>	<p>ماده 7- واجد شرایط بودن</p>
<p>7.2 تمام اجناس و خدمات ضمنی تحت این قرارداد باید منشا از كشور واجد شرایط را داشته باشند. اصطلاح منشأ عبارت از كشوری است که اجناس در آن استخراج، كشت، تولید و پروسس شده و یا در نتیجه ساخت، پروسس و یا طی سایر مراحل صنعتی ماهیت اولیه آن تغییر نموده باشد.</p>	
<p>8.1 هر نوع اطلاع و آگهی دهی طرفین تحت این قرارداد بصورت کتبی صورت میگیرد. هدف از کتبی عبارت از تبادل اطلاعات بصورت نوشتاری توأم با سند دریافت آن می باشد.</p>	<p>ماده 8- اطلاعیه ها</p>
<p>8.2 اطلاعیه سر از تاریخ تسلیمی و یا تاریخ موثر آن معتبر می باشد. در صورت هر دو تاریخ تسلیمی و تاریخ اعتبار همان تاریخ که بعد تر باشد، قابل اعتبار خواهد بود.</p>	
<p>9.1 این قرارداد تابع قوانین امارت اسلامی افغانستان بوده و تفسیر آن نیز در روشنی قوانین امارت اسلامی افغانستان صورت میگیرد.</p>	<p>ماده 9- قانون نافذ</p>
<p>10.1 اداره و اكمال کننده مكلف اند تمام تلاش های خویش را برای حل منازعات و اختلافات ناشی از این قرارداد با استفاده از مذاکرات غیر رسمی بخرج دهند.</p>	<p>ماده 10- حل منازعات</p>
<p>10.2 هرگاه در خلال (28) روز جانبین در حل منازعه یا اختلافات توسط مشوره دوجانبه به نتیجه نرسند، موضوع به مرجع حل و فصل منازعات مندرج شرایط خاص قرارداد ارجاع میگردد.</p>	
<p>10.3 علی الرغم ارجاع منازعه به مرجع حل و فصل: 1- طرفین به اجرای وجایب مربوطه تحت این قرارداد ادامه خواهند داد مگر اینکه طور دیگری موافقه نمایند؛ و 2- اداره تمام پرداخت های اجرا نشده اكمال کننده را پرداخت می نماید.</p>	
<p>11.1 اكمال کننده مكلف است اجازه بررسی دفاتر، حسابات و یاد داشت های خود و قراردادی های فرعی مربوط این قرارداد را به مفتش موظف از جانب حكومت بدهد. اكمال کننده توجه داشته باشد که عمل جلوگیری از تفتیش و بررسی دولت از جانب قراردادی مطابق ماده سوم شرایط عمومی قرارداد ایجاد مانع تلقی گردیده و منجر به فسخ قرارداد می گردد.</p>	<p>ماده 11- تفتیش و بررسی ها توسط حكومت</p>
<p>12.1 اجناس و خدمات ضمنی قابل اكمال در جدول نیازمندیها مشخص می شود.</p>	<p>ماده 12- حدود اكمالات</p>



13.1	اکمال اجناس و خدمات ضمنی آن در مطابقت به <b>جدول اکمال</b> مندرج <b>جدول نیازمندیها</b> با رعایت بند 1 ماده 33 <b>شرایط عمومی قرارداد</b> صورت میگیرد. جزئیات انتقال و سایر اسناد که توسط اکمال کننده باید تسلیم داده شوند، در <b>شرایط خاص قرارداد</b> مشخص میگردد.	ماده 13- تحویل اسناد مربوط
14.1	اکمال کننده اجناس و خدمات ضمنی را باید در مطابقت با ماده 12 <b>شرایط عمومی قرارداد</b> و <b>جدول تحویل و تکمیل</b> در مطابقت به ماده 13 <b>شرایط عمومی قرارداد</b> اکمال می نماید.	ماده 14- مسوولیت های اکمال کننده
15.1	پرداخت ها به اجناس و خدمات ضمنی اکمال شده، به اساس قیمت آفر اکمال کننده صورت میگیرد. هر نوع تعدیل قیمت مجاز در <b>شرایط عمومی قرارداد</b> از این امر مستثنی است.	ماده 15- قیمت قرارداد
16.1	پرداخت ها بشمول هرگونه پیش پرداخت در صورتیکه قابل اجرا باشد)، طبق <b>شرایط خاص قرارداد</b> صورت میگیرد.	ماده 16- شرایط پرداخت
16.2	اکمال کننده درخواست پرداخت خویش را بصورت کتبی توأم با انوایس که نشان دهنده اجناس و خدمات ضمنی اکمال شده و ایفای تعهدات مندرج قرارداد باشد، به اداره ارائه می نماید.	
16.3	پرداخت ها به اکمال کننده در خلال مدت (30) روز بعد از قبول درخواست پرداخت قراردادی توسط اداره، صورت میگیرد. در صورت تاخیر حکم ماده سی و نهم قانون تدارکات تطبیق می گردد.	
16.4	پرداخت ها به قراردادی به واحد پولی افغانی صورت میگیرد مگر اینکه اسعار قیمت آفر در <b>صفحه معلومات داوطلبی</b> طور دیگر تذکر رفته باشد.	
16.5	در صورتیکه اداره قادر به پرداخت به اکمال کننده در مدت مندرج شرایط خاص قرارداد نگردد، تکثانه مندرج شرایط خاص قرارداد بر مبلغ تاخیر شده قابل پرداخت می باشد.	
17.1	در صورتیکه اجناس بیرون از امارت اسلامی افغانستان ساخته شده باشد، تمامی مالیات بشمول مالیات بر معاملات انتفاعی، عوارض، قیمت جواز، و سایر انواع مالیات که در خارج از امارت اسلامی افغانستان قابل پرداخت باشد، بر عهده اکمال کننده می باشد.	ماده 17- مالیات و مکلفیت های گمرکی
17.2	در صورتیکه اجناس در داخل امارت اسلامی افغانستان ساخته شده باشد، مسؤلیت کلی پرداخت تمام مالیات، عوارض گمرکی، قیمت جواز و غیره الی تسلیمی اجناس به اداره بر عهده اکمال کننده می باشد.	
17.3	اداره تلاش نماید تا اکمال کننده به اندازه ممکن از هرگونه معافیت مالیاتی، تخفیفات، پاداش ها یا امتیازات (در صورت موجودیت) در کشور فرمایش دهنده، استفاده نماید.	
18.1	در صورت ضرورت طوریکه در <b>شرایط خاص قرارداد</b> تذکر رفته، اکمال کننده باید در مدت 10 روز بعد از دریافت نامه قبولی آفر تضمین اجرا را برای مبلغ مشخص شده در <b>شرایط خاص قرارداد</b> ، تهیه نماید.	ماده 18- تضمین اجرا
18.2	در صورت عدم اجرای تعهدات مندرج قرارداد توسط اکمال کننده، مبلغ تضمین غیر قابل استرداد می باشد.	
18.3	تضمین اجرا باید به واحد پولی مندرج قرارداد یا سایر واحد پولی قابل قبول اداره در شکل مشخص شده <b>شرایط خاص قرارداد</b> یا سایر اشکالی مورد قبول اداره، ارائه گردد.	
18.4	تضمین اجرا در خلال مدت (28) روز بعد از تکمیل تعهدات مندرج قرارداد بشمول هرگونه مکلفیت های ورتنی، به اکمال کننده مسترد میگردد، مگر اینکه در <b>شرایط خاص قرارداد</b> طور دیگر مشخص شده باشد.	

<p>19.1 حق چاپ و نشر در ترسیمات، اسناد، و دیگر مواد که در برگزیده معلومات که توسط اکمال کننده به اداره ارائه میگردد برای اداره محفوظ می باشد و یا در صورتیکه توسط اکمال کننده و یا به اداره توسط شخص ثالث ارائه گردیده باشد، این حق برای شخص ثالث محفوظ می باشد.</p>	<p>ماده 19- حق چاپ و نشر</p>
<p>20.1 اداره و اکمال کننده نمی توانند اسناد، ارقام و یا سایر معلومات که طور مستقیم و یا غیر مستقیم توسط سایر طرف های مرتبط به قرارداد فراهم گردیده است را بدون موافقه کتبی طرف افشا نمایند. حتی در صورتیکه این معلومات قبل، در جریان و یا بعد از فسخ یا ختم قرارداد فراهم گردیده باشد. علی الرغم موارد فوق، اکمال کننده می تواند اسناد، ارقام و سایر معلومات را که از اداره بدست می آورد به قراردادی فرعی صرف در حد که برای انجام وظایف وی تحت این قرارداد نیاز باشد، فراهم نماید. در اینصورت اکمال کننده تعهد قراردادی فرعی را به منظور حفظ محرمت در مطابقت با ماده 20 <b>شرایط عمومی قرارداد</b> اخذ می نماید.</p>	<p>ماده 20- معلومات محرم</p>
<p>20.2 اداره نباید همچو اسناد، ارقام و یا سایر معلومات دریافت شده از اکمال کننده را به هرمنظوریکه به این قرارداد ارتباط نداشته باشد، استفاده نماید. به همین ترتیب، اکمال کننده نباید همچو اسناد، ارقام و یا سایر معلومات دریافت شده از اداره را به مقاصد غیر از اجرای این قرارداد، استفاده نماید.</p>	
<p>20.3 مکلفیت های مندرج بند 1 و 2 این ماده بالای معلومات ذیل قابل تطبیق نمی باشد:</p> <p>1- آن معلومات که اکمال کننده و دولت با سایر نهاد های تمویل کننده این قرارداد شریک می سازند؛</p> <p>2- یا معلوماتیکه می تواند شامل معلومات قابل دسترس عامه گردد؛</p> <p>3- معلوماتیکه در جریان علنی شدن آن ثابت شود که از طرف مقابل بدست نیامده و مالکیت طرف علنی کننده بوده است؛ یا</p> <p>4- معلومات که بطور قانونی در اختیار طرف قرارداد از جانب طرف سوم که مکلف به رعایت محرمت نمی باشد، قرار گرفته باشد.</p>	
<p>20.4 احکام این ماده نباید هرگونه تعهد در رابطه به حفظ محرمت داده شده توسط هریک از جانبین را قبل از تاریخ قرارداد در ارتباط به اکمال کل قرارداد یا بخش متعلق به آن تعدیل نماید.</p>	
<p>20.5 احکام این ماده بعد از فسخ یا تکمیل قرارداد نیز قابل تطبیق می باشد.</p>	
<p>21.1 اکمال کننده باید اداره را کتباً درمورد اعطای قراردادهای فرعی تحت این قرارداد، در صورتیکه قبلاً در آفر داوطلب مشخص نگردیده باشد اطلاع دهد. واگذاری بخشی قرارداد به قراردادی فرعی در روشنی ماده سی و ششم قانون تدارکات صورت میگیرد. اعطای قرارداد فرعی مکلفیت ها، وجایب و مسوولیت های اکمال کننده تحت این قرارداد را متاثر نمی سازد.</p>	<p>ماده 21- عقد قرارداد فرعی</p>
<p>21.2 قراردادهای فرعی باید احکام مواد 3 و 7 <b>شرایط عمومی قرارداد</b> را رعایت نمایند.</p>	
<p>21.3 در صورتیکه قرارداد فرعی الی 20 فیصد حجم قرارداد بدون موافقه کتبی اداره صورت گرفته باشد، یا قرارداد فرعی بیشتر از 20 فیصد قیمت اصلی قرارداد اعطا شده باشد این عمل نقض قانون تدارکات و تعهدات طرفین تلقی گردیده و تخطی در قرارداد محسوب میگردد. در این صورت قرارداد فسخ و تضمین اجرای قرارداد قابل استرداد نبوده و محرومیت قراردادی اصلی طی مراحل میگردد.</p>	
<p>22.1 مشخصات تخنیکی و ترسیمات</p>	<p>ماده 22- مشخصات و معیارها</p>

<p>1- اجناس و خدمات قابل اكمال تحت اين قرارداد بايد با مشخصات تخنيكي و ستندرد هاي مندرج قسمت 5 جدول <b>نيازمنديها</b> مطابقت داشته باشند. در صورتيكه كدام ستندرد قابل اجرا ذكر نشده باشد، ستندردهاي رايج در كشور مشا و يا بالاتراز آن قابل اجرا مي باشد.</p> <p>2- اكمال كننده مي تواند از پذيرش هر نوع مسووليت در قبال طراحي، ترسيمات، مشخصات يا ساير اسناد كه به نمايندگي از اداره ترتيب گرديده است و در اختيار وي قرار مي گيرد با صدور اطلاعيه عدم مسووليت به اداره انكار نمايد.</p> <p>3- در صورتيكه در قرارداد از كودها و ستندردهايكه قرارداد در مطابقت به آنها تطبيق ميگردد تذكر رفته باشد، ويرايش و تجديد چنين كودها هماني خواهد بود كه در <b>جدول نيازمنديها</b> مشخص گرديده است. در جريان تطبيق قرارداد هر نوع تغيير در كودها و ستندردها صرف در صورت تائيد آن توسط اداره و در مطابقت با ماده 33 <b>شرايط عمومي قرارداد</b> قابل اجرا مي باشد.</p>	
<p>23.1 اكمال كننده طبق قرارداد، اجناس را به منظور جلوگيري از تخريب و يا فاسد شدن آن الي رسيدن به مقصد نهايي بسته بندي مي نمايد. بسته بندي بايد توانايي مقاومت در برابر گرما، سرما، رطوبت و يا قرار گرفتن در معرض هوايي باز را داشته باشد. وزن و اندازه بسته بندي بايد با در نظر داشت فاصله مقصد نهايي و شيوه انتقالات و بارچالائي تعيين گردد.</p>	<p>ماده 23- بسته بنديو اسناد</p>
<p>23.2 بسته بندي، علامه گذاري و نوشته ها در داخل يا بيرون بسته ها بايد با معياريات خاص كه در قرارداد درج گرديده بشمول معياريات مندرج <b>شرايط خاص قرارداد</b> و ساير رهنمود هاي ارائه شده توسط اداره مطابقت داشته باشد.</p>	
<p>24.1 اجناس كه تحت اين قرارداد اكمال ميگردند بايد بصورت مكممل با واحد پوليكه به آساني قابل تبديل از كشور واجد شرايط بوده - درمقابل مفقودي، تخريب در جريان توليد، انتقال، نگهداري و تحويل در مطابقت با <b>شرايط تجارت بين المللي</b> (Incoterms2010) قابلاجراء يا به طوريكه در <b>شرايط خاص قرارداد</b> مشخص شده است، بيمه شده باشد، مگر اينكه در <b>شرايط خاص قرارداد</b> طوري ديگر ذكر شده باشد.</p>	<p>ماده 24- بيمه</p>
<p>25.1 انتقال اجناس در مطابقت با <b>شرايط تجارت بين المللي</b> (Incoterms2010) صورت ميگيرد، مگر اينكه در <b>شرايط خاص قرارداد</b> طور ديگري تذكر رفته باشد.</p>	<p>ماده 25- انتقال</p>
<p>26.1 اكمال كننده به مصرف خود و بدون تحمل مصرف از جانب اداره، تمام آزيمايشات و معاينات اجناس و خدمات ضمني مربوط را طوريكه در <b>شرايط خاص قرارداد</b> درج گرديده، انجام خواهد داد.</p>	<p>ماده 26- آزيمايشات و معاينات</p>
<p>26.2 آزيمايشات و معاينات فوق الذكر مي تواند در محلات مربوط اكمال كننده، قراردادي فرعي، در محل تحويل، مقصد نهايي ويا ساير محلات در داخل امارت اسلامي افغانستان كه در <b>شرايط خاص قرارداد</b> از آن تذكر رفته باشد انجام يابد. با رعايت بند 3 اين ماده در صورتيكه آزيمايش و معاينه در محلات مربوط اكمال كننده و يا قراردادي فرعي وي انجام يابد، تسهيلات و همكاري لازم بشمول فراهم سازي زمينه دسترسي به ترسيمات و معلومات توليد به معاينه كننده گان بدون تقبل مصارف از جانب اداره فراهم ميگردد.</p>	
<p>26.3 اداره يا نماينده مؤظف وي حق حضور در آزيمايشات و معاينات مندرج ماده 26.2 <b>شرايط عمومي قرارداد</b> را خواهد داشت، مشروط بر اينكه اداره تمام مصارف مربوط به همچو حضور را متحمل شود.</p>	
<p>26.4 در صورتيكه اكمال كننده آماده همچو آزيمايشات و معاينات باشد، با اطلاع قبلي كه محل و زمان انجام معاينه و آزيمايش در آن تذكر رفته باشد، اداره را مطلع سازد. اكمال كننده از طرف ثالث و يا توليد كننده اجازه و يا توافق ضروري را مبني بر اشتراك اداره و يا نماينده وي در جريان معاينه و آزيمايش را حاصل مي نمايد.</p>	

<p>26.5 اداره میتواند از اكمال كنده هر آزمون يا معاينه را كه در قرارداد درج نوده اما بمنظور تثبيت مطابقت مشخصات و كار آبي اجناس با مشخصات تخنيكي و ستندرد هاي مندرج اين قرارداد ضروري پنداشته شود، تقاضا نمايد. مشروط بر اينكه مصارف انجام معاينات و آزيمايشات به قيمت قرارداد علاوه گردد. همچنان در صورتيكه چنين آزيمايشات و معاينات پيشرفت ساخت، اجراءات اكمال كنده و انجام ساير وجايب وي تحت اين قرارداد را متاثر سازد، تعديلات لازم در تاريخ تحويل و تكميل و ساير وجايب متاثره صورت ميگيرد.</p>	
<p>26.6 اكمال كندهراپور نتايج همچو آزيمايشات و معاينات را به ادارهارائهمي نمايد.</p>	
<p>26.7 اداره ميتواند اجناس و يا پرزه جات آن را كه در آزمون مورد قبول قرار نمي گيرد و يا در مطابقت به مشخصات نباشد، رد نمايد. اكمال كنده مكلف است، تا اجناس و پرزه جات رد شده را تصحيح يا تعويض نموده و تغييرات را كه بمنظور مطابقت اجناس با مشخصات مورد نياز مي باشد، بدون تحمل مصارف از جانب اداره، انجام دهد. اكمال كنده آزمون و معاينه صورت گرفته را با صدور اطلاعيه بدون تحمل مصارف از جانب اداره يك بار ديگر تكرر مي نمايد.</p>	
<p>26.8 اكمال كنده موافقه مينمايد كه اجراء آزمون و معاينه اجناس و پرزه جات آن، حضور اداره و يا نماينده وي در جريان آزمون و يا ارائه گزارش بر مبناي بند 6 اين ماده فراهم سازي ورتني ها و ساير مكلفيت هاي تحت اين قرارداد توسط داوطلب را متاثر نمي سازد.</p>	
<p>27.1 در صورتيكه اكمال كنده موفق به اكمال تمام يا قسمتي از اجناس يا تكميل قسمت يا تمام خدمات ضمني آن در زمان معينه آن نگردد، جريمه تاخير مطابق حكم ماده سي و نهم قانون تداركات و حكم يكصد و هشتم طرزالعمل تداركات، از پرداخت هاي قراردادي وضع ميگردد. در صورتيكه مقدار جريمه تاخير وضع شده بالغ بر 10 فيصد قيمت مجموعي قرارداد گردد، قرارداد مطابق ماده 35 <b>شرايط عمومي قرارداد</b> فسخ ميگردد.</p>	<p>ماده 27- جريمه تاخير</p>
<p>28.1 اكمال كنده تضمين مينمايد كه تمام اجناس جديد، غيرمستعمل و از جديد ترين مودلها ميباشد و اينكه آنها تمام بهسازي ها در طرح و مواد را شاملمي باشند، مگر اينكه در قرارداد طورديگري تصريحيگرديده باشد.</p>	<p>ماده 28- ورائتي</p>
<p>28.2 علاوه برآن با در نظر داشت جز 2 بند 1 ماده 22 <b>شرايط عمومي قرارداد</b>، اكمال كنده تضمين مينمايد كه اجناس عاري از نواقص ناشي از اجراءات، فروگذاري يا كتمان و يا نواقص ناشي از ديزاين، مواد، طرز كار، تحت استفاده معمول شرايط موجود در مقصد نهايي، مي باشد.</p>	
<p>28.3 ورائتي بايد براي مدت 12 ماه بعد از تسليمي و پذيرش اجناس يا هر بخش در مقصد نهايي كه در <b>شرايط خاص قرارداد</b> تذكر رفته است و يا به مدت 18 ماه بعد از تاريخ حمل از بندر يا بارگيري از كشور منشا، هر دوره كه زدوتر تكميل گردد، اعتبار خواهد داشت. مگر اينكه در <b>شرايط خاص قرارداد</b> طور ديگر تذكر رفته باشد.</p>	
<p>28.4 اداره بمحض دريافت هر گونه نواقص، اكمال كنده را از ماهيت نواقص بشمول شواهد موجود مطلع مي سازد. اداره زمينه هاي مناسب بمنظور ملاحظه رفع نواقص توسط اكمال كنده را فراهم ميسازد.</p>	
<p>28.5 بهمحض دريافت اطلاع از نواقص، اكمال كنده در مدت مندرج <b>شرايط خاص قرارداد</b>، اجناس ناقص را بدون تحمل مصرف توسط اداره ترميم يا تعويض مي نمايد.</p>	
<p>28.6 در صورتيكه اكمال كنده موفق به رفع همچو نواقص در مدت ميعاد معينه مندرج <b>شرايط خاص قرارداد</b> نشود، اداره اقدامات لازم را به مصرف و ريسك اكمال كنده روي دست ميگيرد. اين اقدامات ساير حقوق اداره تحت اين قرارداد را متاثر نمي سازد.</p>	

<p>29.1 اكمال کننده در صورت رعایت بند 2 این ماده توسط اداره، مسئولیت حقوقی ناشی از نقض و یا اتهام نقض حق اختراع، دیزاین، علامه تجارتي، حق نشر و سایر حقوق مالکیت فکری و یا حقوق مالکیت و جایداد موجود در معیاد قرارداد توسط اكمال به شمول مصارف حقوقی به دلایل ذیل می پذیرد.</p> <p>1- نصب اجناس توسط اكمال کننده یا استفاده اجناس درکشوریکه محل آن درآنجا واقع می باشد؛ و</p> <p>2- فروش درهرکشوریکه اجناس درآنجا تولید شده اند</p> <p>این معافیت شامل حالات استفاده از اجناس و اجزای آن به مقاصد که در قرارداد درج نباشد و یا در قرارداد ضمناً از آن تذکر بعمل نیامده باشد، و استفاده از اجناس و اجزای آن با مواد، تجهیزات و تاسیسات که توسط اكمال کننده در این قرارداد اكمال نگردیده باشد نمی گردد.</p>	<p>ماده 29- حق ثبت اختراع</p>
<p>29.2 در صورت اقامه دعوی و یا ادعا علیه اداره ناشی از موارد مندرج بند 1 این ماده، اداره اكمال کننده را با اطلاعیه کتبی مطلع ساخته و اكمال کننده اقدام به طی مراحل دعوی و ادعا به مصرف خود نموده و مذاکرات بمنظور تسویه ادعا یا دعوی را به مصرف خود انجام می دهد.</p>	
<p>29.3 هرگاه اكمال کننده در مدت 28 روز بعد از دریافت اطلاعیه از جانب اداره موفق به اطلاع اقدام خویش به منظور حل منازعه به اداره نگردد، در آنوقت اداره حق اقدام و مذاکره را از جانب اكمال کننده دارا می باشد.</p>	
<p>29.4 اداره کمک های لازم به منظور طی مراحل دعوی و مذاکره را به درخواست اكمال کننده انجام داده، و اكمال کننده مصارف مربوطه را به اداره می پردازد.</p>	
<p>29.5 اداره مسئولیت حقوقی ناشی از نقض و یا اتهام نقض حق اختراع، دیزاین، علامه تجارتي، حق نشر و سایر حقوق مالکیت فکری و یا حقوق مالکیت و جایداد موجود در معیاد قرارداد توسط اداره را به شمول مصارف حقوقی به عهده می گیرد.</p>	
<p>30.1 به استثنای حالات سوء رفتار یا غفلت جرمی:</p> <p>1- اكمالکننده تحت این قرارداد، مسئولیت تحمل نقصان، ضرر، از دست دهی استفاده، از دست دادن تولید یا از دست دادن مفاد، مصارف تکنانه را ندارد، مشروط بر اینکه این استثنا وجایب اكمال کننده که عدم اجرای منجر به وضع جریمه تاخیر می گردد را شامل نگردد؛</p> <p>2- مجموعه مسوولیت اكمال کننده تحت قرارداد و قصور بیشتر از مجموعه قیمت قرارداد بوده نمی تواند، مشروط بر اینکه حد در بر گیرنده مصارف ترمیم یا تعویض تجهیزات ناقص یا مکلفیت اكمال کننده برای جبران خساره تخطی حقوق حق اختراع نباشد.</p>	<p>ماده 30- حدود مسوولیت</p>
<p>31.1 به استثنای اینکه درقرارداد طوردیگری ذکر شده باشد، در صورتیکه بعد از مدت بیست وهشت (28) روز قبل ازتاریخ تسلیمی آفرقانون، مقرر، مصوبه، فرمان، متحد المال یا نظامنامه که دارایحیثیت قانونی در امارت اسلامی افغانستان باشد، تصویب، نشر، ملغی یا تعدیل گردیده باشد، طوریکه منجر به تغییر تاریخ تسلیمی یا قیمت قرارداد گردد، تغییرات معادل در تاریخ تحویلی و قیمت قرارداد، وارد میگردد. علی الرغم این در صورتیکه تغییر در قیمت قرارداد در تعدیل قیمت قبلاً اجرا شده در نظر گرفته شده باشد، تغییرات معادل قابل اجرا دانسته نمی شود.</p>	<p>ماده 31- تغییردرقوانین و مقررات نافذه</p>
<p>32.1 در صورت وقوع تأخیر در اكمال در اثر حالات غیر مترقبه جریمه تأخیر، عدم استرداد تضمین اجرا یا فسخ قرارداد در اثر تخطی قراردادی قابل اجرا نمی باشد.</p>	<p>ماده 32- حالات غیرمترقبه (Force Majeure)</p>
<p>32.2 هدف از حالات غیر مترقبه (Force Majeure) در این ماده عبارت از واقعات یا شرایط خارج از کنترل اكمال کننده که قابل پیش بینی و جلوگیری نبوده و منشا آن ناشی از غفلت و بی پروایی وی نباشد. این حالات می تواند</p>	

<p>شامل اما نه محدود به اعمال اداره، جنگ ها یا انقلابات، آتش سوزی ها، سیلاب ها، بیماری های واگیر، محدودیت های قرنطین، تحریم حمل و نقل بوده می تواند.</p>	
<p>32.3 در صورت وقوع حالات غیر مترقبه، اکمال کننده در اسرع وقت اداره را بصورت کتبی با ذکر دلایل وقوع آن مطلع می سازد. اکمال کننده به مکلفیت های خویش تا حدی امکان ادامه داده و راه های بدیل اجرای قرارداد که متأثر از حالات غیرمترقبه نباشد را جستجو می نماید. مگر اینکه اداره هدایت کتبی دیگری را صادر نموده باشد.</p>	
<p>33.1 اداره می تواند در مطابقت با ماده 8 <b>شرایط عمومی قرارداد</b>، در هر زمان با صدور اطلاعیه، تغییرات لازم را در محدوده حدود قرارداد در یک یا چند موارد ذیل وارد نماید:</p> <p>1- در ترسیمات، دیزاین، طرح ها یا مشخصات، در صورتیکه اجناس تحت این قرارداد صرف برای اداره تولید گردد؛</p> <p>2- روش انتقال یا بسته بندی؛</p> <p>3- محل تحویل؛ و</p> <p>4- خدمات ضمنی که توسط اکمال کننده باید تهیه گردد.</p>	<p>ماده 33- دستور تغییر و تعدیلات قرارداد</p>
<p>33.2 در صورت که تغییرات ذکر شده منجر به کاهش یا افزایش مصارف و یا زمان مورد نیاز برای اجرای مکلفیت های اکمال کننده تحت این قرارداد گردد، تعدیلات لازم در قیمت قرارداد، جدول تکمیل و یا هر دو وارد گردیده و قرارداد طبقاً تعدیل میگردد. هر گونه درخواست تعدیل توسط اکمال کننده تحت این ماده باید 28 روز بعد از تاریخ در یافت دستور تغییر توسط اکمال کننده صورت میگردد.</p>	
<p>33.3 قییم خدمات ضمنی قابل تهیه که شامل قرارداد نباشد، قبل از ارائه آن توسط طرفین قرارداد، موافقه میگردد. اما نمی تواند از قیمت هائیکه اکمال کننده برای عرضه خدمات مشابه برای سایر طرف ها در یافت می نماید، تجاوز نماید.</p>	
<p>33.4 هر گونه تعدیل یا تغییر در شرایط قرارداد صرف در صورتی امضا تعدیلات توسط طرفین معتبر می باشد.</p>	
<p>34.1 هرگاه در میعاد اعتبار قرارداد، اکمال کننده با شرایط مواجهه گردد که منجر به عدم توانایی وی در اکمال به موقع اجناس و خدمات ضمنی مربوط در مطابقت به ماده 13 <b>شرایط عمومی قرارداد</b> گردد، موضوع را فوراً طور کتبی با ذکر مدت محتمل تأخیر و دلایل آن اطلاع می دهد. در صورت لزوم تعدیل میعاد قرارداد در روشنی ماده سی ام قانون تدارکات و حکم نود و هشتم طرز العمل تدارکات، صورت می گیرد.</p>	<p>ماده 34- تعدیل میعاد قرارداد</p>
<p>34.2 به استثنای حالات غیر مترقبه، مندرج ماده 32 <b>شرایط عمومی قرارداد</b>، تأخیر توسط اکمال کننده در انجام مکلفیت هایش تحت این قرارداد، منجر به وضع جریمه تأخیر در مطابقت با ماده 26 <b>شرایط عمومی قرارداد</b> میگردد. مگر اینکه میعاد اعتبار قرارداد در مطابقت با بند 1 این ماده تعدیل گردیده باشد.</p>	
<p>35.1 فسخ به اثر تخطی قراردادی</p> <p>1- در صورت وقوع موارد ذیل، اداره می تواند با صدور اطلاعیه کتبی به اکمال کننده قرارداد را تماماً یا قسماً فسخ نماید.</p> <p>(1) هرگاه اکمال کننده موفق به تحویلی یک بخش یا تمام اجناس در مدت مندرج قرارداد یا در مدت تمدید شده آن طبق ماده 34 <b>شرایط عمومی قرارداد</b>، ننگردد.</p> <p>(2) هرگاه اکمال کننده موفق به اجرای سایر وجایب مندرج قرارداد ننگردد؛ یا</p> <p>(3) هر گاه اداره بر این باور برسد که اکمال کننده در جریان داوطلبی یا اجرای قرارداد دست به اعمال فساد کارانه مندرج ماده 3 <b>شرایط عمومی قرارداد</b> زده باشد.</p>	<p>ماده 35- ختم و فسخ قرارداد</p>

<p>2- در صورت فسخ قرارداد در مطابقت جز 1 بند 1 ماده 35 <b>شرایط عمومی قرارداد</b>، اكمال کننده مكلف به جبران خساره وارده طبق طرز العمل تداركات می باشد. در صورت فسخ قسمی قرارداد اكمال کننده مكلف به اجرای قسمت فسخ نشده قرارداد می باشد.</p>	
<p>35.1 فسخ به سبب افلاس</p> <p>1- در صورت افلاس اكمال کننده، اداره در هر زمان می تواند با صدور اطلاعیه به اكمال کننده، قرارداد را فسخ نماید. در صورت فسخ به دلیل افلاس، جبران خساره به اداره قابل تادیه نمی باشد.</p>	
<p>35.2 فسخ یک جانبه توسط اداره</p> <p>1- اداره میتواند با ارسال اطلاعیه به اكمال کننده، قرارداد را قسماً یا کلاً فسخ نماید. اطلاعیه باید مبین فسخ یک جانبه توسط اداره، اندازه فسخ قرارداد، و تاریخ اعتبار فسخ قرارداد، باشد.</p> <p>2- اجناس تکمیل شده و آماده انتقال 28 روز بعد از اخذ اطلاعیه فسخ توسط اداره، مطابق شرایط قرارداد و قیمت قرارداد پذیرفته میشود. برای اجناس باقیمانده، اداره یکی از موارد ذیل را انتخاب می نماید:</p> <p>(1) تحویل و تکمیل هربخش در مطابقت با شرایط و قیم قرارداد؛ و یا</p> <p>(2) انصراف از قسمت باقیمانده و پرداخت مبلغ موافقه شده به اكمال کننده برای اجناس و خدمات ضمنی که قسماً تکمیل و مواد و بخش هایی که قبلاً توسط اكمال کننده تهیه شده است.</p>	
<p>36.1 اداره و اكمال کننده مكلفیت های خود تحت این قرارداد را کلاً یا قسماً واگذار کرده نمیتوانند، مگر اینکه موافقه قبلی جانب دیگر کسب شده باشد.</p>	<p>ماده 36- واگذاری</p>
<p>37.1 علی الرغم مكلفیت اكمال کننده در انجام تمام رسمیات صادرات، هر نوع محدودیت صادرات متوجه اداره، امارت اسلامی افغانستان و یا محدودیت وضع شده در استفاده از تجهیزات، اجناس و سیستم ها و خدمات در افغانستان که توسط کشور منشأ وضع گردد و توانائی اكمال کننده در ایفای تعهدات مندرج قرارداد را سلب نماید اكمال کننده را از مكلفیت ایفای تعهداتش معاف می سازد، مشروط بر اینکه اكمال کننده شواهد مبنی بر انجام تمام تلاش ها به منظور انجام اكاملات را ارائه نماید.</p>	<p>ماده 37- منع صادرات</p>

قسمت هفتم - شرایط خاص قرارداد

ماده شرایط عمومی قرارداد	تعدیلات و ضمایم مواد شرایط عمومی قرارداد
جز 8 بند 1 ماده 1 شرایط عمومی قرارداد	نام اداره: <b>د افغانستان برشنا شرکت</b>
جز 13 بند 1 ماده 1 شرایط عمومی قرارداد	محل پروژه یا مقصد نهایی عبارت است از: لات اول: تحویل خانه آمريت برق ولسوالی سنگين ولايت هلمند لات دوم: تحویل خانه آمريت برق ولسوالی سنگين ولايت هلمند
جز 1 بند 2 ماده 4 شرایط عمومی قرارداد	معانی اصطلاحات شرایط تجارتي طوریکه در شرایط تجارت بين المللی تعیین شده است؛ شرایط تجارت بين المللی (Incoterms) {DDP 2010} می باشد
جز 2 بند 2 ماده 4 شرایط عمومی قرارداد	ویرایش اصطلاحات تجارت بين المللی (Incoterms) DDP 2010 می باشد.
بند 1 ماده 5 شرایط عمومی قرارداد	زبان قرارداد: دری و یا پشتو می باشد.
بند 1 ماده 8 شرایط عمومی قرارداد	برای ارسال اطلاعیه ها، آدرس اداره قرار ذیل می باشد: قابل توجه: <b>حامد کمال - مدیر پلان گذاری د افغانستان برشنا شرکت.</b> آدرس: <b>چهاراهی ده مزنگ ، کابل ، افغانستان</b> طبقه یا شماره اطاق: شهر: کابل - افغانستان تلیفون: <b>+93 729002736</b> ایمیل آدرس: <b>hamed.kamal@dabs.af</b>
بند 2 ماده 10 شرایط عمومی قرارداد	<b>قراردادها با اکمال کننده داخلی امارت اسلامی افغانستان:</b> در صورت بروز منازعه میان اداره و اکمال کننده که تبعه امارت اسلامی افغانستان باشد، موضوع قبل از ارجاع به محاکم ذیصلاح به مرکز حل منازعات تجارتي افغانستان را جع می گردد و خدمات حل و فصل منازعات در روشنی قوانین نافذه مربوط توسط آن مرکز فراهم می گردد. در صورت عدم رضایت یکی از طرفین به ارجاع منازعه به مرجع حل و فصل فوق موضوع به محکمه ذیصلاح راجع میگردد.
بند 1 ماده 13 شرایط عمومی قرارداد	جزئیات انتقال و سایر اسناد یکه توسط اکمال کننده ارائه میگردد عبارت اند از: {اسناد مورد نیاز، مانند یک بل بارگیری، یادداشت حمل ونقل جاده ای، تصدیق بیمه در صورت لزوم، تصدیق ورنتی تهیه کننده یا تولید کننده در صورت لزوم و سایر اسناد مورد نیاز که اداره لازم ببیند تصدیق معاینه و کیفیت جنس توسط اداره ملی ستندرد (انسا) } اسناد فوق الذکر توسط اداره قبل از رسیدن اجناس دریافت خواهند شد، در صورت عدم دریافت، اکمال کننده درمقابل هرگونه مصارف بالتتیجه مسوول خواهد بود.
بند 1 ماده 15 شرایط عمومی قرارداد	قیمت قابل تادیه برای اجناس اکمال شده و خدمات ضمنی تکمیل شده، قابل تعدیل "نمی باشد".
بند 1 ماده 16 شرایط عمومی قرارداد	روش و شرایط پرداخت قابل اجرا به اکمال کننده تحت این قرارداد قرار ذیل می باشد: 1. 100% پرداخت ها بعد از اکمال کمیت جنس تحویل داده شده به تحویلدار و بعد از تسلیمی و تأیید هیئت معاینه و تشریح در مدت 30 روز صورت می گیرد. از اینکه میعاد ورنتی برای هردو لات این پروژه مدت یکسال بعد از گزارش تشریح و معاینه درنظر گرفته شده؛ 5% (پنج فیصد) از قیمت قرارداد بحیث تامينات وضع و الی ختم میعاد ورنتی در حساب مخصوص دولت نگهداری می گردد. در صورتیکه قراردادی در طول این مدت مکلفیت و مسئولیتهای خویش را ادا ننماید؛ در زمینه پول تامينات آن مطابق احکام قانون و طرزالعمل تدارکات اجراءات صورت می گیرد.



میعاد تاخیر پرداخت بعد از اینکه فرمایش دهنده باید به اکمال کننده تکتانه بپردازد: قابل تطبیق نیست نرخ تکتانه قابل اجراء: قابل تطبیق نیست	بند 5 ماده 16 شرایط عمومی قرارداد
تضمین اجراء {لازم} است. مبلغ تضمین اجراء: {7%} هفت فیصد از قیمت مجموعی قرارداد هر لات می باشد.	بند 1 ماده 18 شرایط عمومی قرارداد
تضمین اجراء به واحد پولی {افغانی} و یا سایر اسعاری که به آسانی قابلیت تبادل را داشته باشند؛ و به شکل {ضمانت بانکی با اعتبار} قابل قبول است. تضمین اجراء باید مطابق محتویات "فورمه اجناس/13 فورم تضمین اجراء" شرطنامه باشد. تضمین اجراء بانکی باید در نسخه اصلی تسلیم داده شود. هیچ نوع فوتوکاپی و یا کاپی سکن شده مورد قبول شناخته نمیشود. میعاد تضمین اجرا حداقل (میعاد قرارداد جمع 28 روز اضافی) می باشد.	بند 3 ماده 18 شرایط عمومی قرارداد
استرداد تضمین اجراء در زمان ذیل {در خلال مدت (28) روز بعد از تکمیل تعهدات مندرج قرارداد مطابق مشخصات تخنیکي اجناس} صورت میگيرد.	بند 4 ماده 18 شرایط عمومی قرارداد
بسته بندی، علامه گذاری و ارائه اسناد در داخل و بیرون بسته ها: نام و آدرس داوطلب درج گردد: دارای شماره تشخیصیه : نام پروژه: پروژه تهیه و تدارک 13 قلم سیم و کیبل و 55 قلم ترانسفارمر و تجهیزات متفرقه پروژه اصلاحی سنگین ولایت هلمند (دو لات) لات اول: تهیه و تدارک 13 قلم سیم و کیبل لات دوم: تهیه و تدارک 55 قلم ترانسفارمر و تجهیزات متفرقه شماره داوطلبی: NPD/DABS/1403/G-613/NCB توجه: ریاست عمومی اداره امور امارت اسلامی افغانستان، ریاست تدارکات ملی، معاونیت تخنیکي، آمریت، انسجام توحید و تحلیل پلان های تدارکاتی، پشتونستان وات، کابل - افغانستان نوع بسته بندی لازم باجزئیات، علامه گذاری، و اسناد لازم بسته بندی درج گردد/ می باشد.	بند 2 ماده 23 شرایط عمومی قرارداد
پوشش بیمه طور ذیل خواهد بود : پوشش بیمه طوریکه در شرایط تجارت بین المللی (DDP 2010 Incoterms) مشخص شده است، می باشد.	بند 1 ماده 24 شرایط عمومی قرارداد
مسئولیت انتقال اجناس طوریکه در شرایط تجارت بین المللی (Incoterms) 2010 مشخص شده است، می باشد.	بند 1 ماده 25 شرایط عمومی قرارداد

<p style="text-align: center;"><b>آزمایشات و معاینات</b></p> <p>آزمایشات و معاینات ذیل توسط هیات موظف اداره اجرا می گردند: تفتیش بصری اجناس؛ تفتیش برای تکمیلی مقدار اجناس؛ تفتیش برای مشخصات تخنیکی اجناس؛ سایر تفتیش و بررسی که ادارات ذیربط اخذ کننده و مصرف کننده را در رابطه به تخنیکی بودن اجناس اطمینان دهد. نوت 1: شرکت برنده مکلف است TYPE TEST REPORT برای ارقام ذیل در مرحله آفرگشایی ارائه نماید: لات اول: برای ارقام شماره 1 الی 13 در مرحله آفرگشایی تایپ تست ریپورت ضرورت است. لات دوم: برای ارقام شماره 1 الی 5 و شماره 40 الی 41 در مرحله آفرگشایی تایپ تست ریپورت ضرورت است. نوت 2: Factory Acceptance Test (FAT) برای ارقام ذیل بعد از عقد قرارداد و بعد از تولید قبل از انتقال جنس انجام می شود، هزینه و مکان مربوط به شرکت قراردادی می شود: لات اول: برای ارقام شماره (1 الی 13). لات دوم: برای ارقام شماره (1 الی 10) و شماره (40 الی 41). آزمایشات فوق الذکر حین تسلیمی اجناس و Factory Acceptance Test (FAT) به منظور تدقیق نوعیت، کیفیت و تکمیلی مقدار اجناسی به ملاحظه سند فرمایش؛ صورت می گیرد.</p>	<p>بند 1 ماده 26 شرایط عمومی قرارداد</p>
<p>آزمایش و معاینه در { Factory Acceptance Test (FAT) در کمپنی تولید کننده صورت گرفته و بقیه آزمایشات و معاینات در محل تحویلی اجناس } راه اندازی میگردد.</p>	<p>بند 2 ماده 26 شرایط عمومی قرارداد</p>
<p>در مورد جریمه تاخیر حکم شماره (326/1470) مورخ 1444/5/9 عالیقدر امیرالمومنین حفظه الله چنین صراحت دارد "وبعد: تاسوته مخکی هدایت سوی و چي د امام اعظم صاحب رحمه الله پر راجح قول عمل وکړی او تعذیر باخذالمال ختم کړی بناء د یاد حکم مطابق اجراءت ترسره کړی". (در ارتباط راهکار بدیل از جانب اولیای امور تصمیم مناسب اتخاذ خواهد گردید)</p>	<p>بند 1 ماده 27 شرایط عمومی قرارداد</p>
<p>مدت اعتبار وراثتی: یکسال بعد از گزارش هیئت تشریح و معاینه می باشد.</p>	<p>بند 3 ماده 28 شرایط عمومی قرارداد</p>
<p>میعاد رد و تعویض فوری اجناس ناقص {یک ماه} می باشد.</p>	<p>بند 5 ماده 28 شرایط عمومی قرارداد</p>

1- قسمت هشتم - فورمه های قرارداد

فورمه های قرارداد

فورمه اجناس/11	نامه قبولی آفر
فورمه اجناس/12	موافقتنامه قرارداد
فورمه اجناس/13	فورم تضمین اجراء
فورمه اجناس/14	فورم تضمین پیش پرداخت

## نامه قبولی آفر<sup>2</sup>

### فورم اجناس/11

تاریخ: {تاریخ صدور این نامه را درج نمایید}

شماره: {شماره صدور این نامه را درج نمایید}

از: {نام اداره تدارکاتی را درج نمایید}

آدرس: {آدرس اداره تدارکاتی را درج نمایید}

به: {نام داوطلب برنده و شماره جواز فعالیت وی را ذکر نمایید}

آدرس: {آدرس داوطلب برنده را درج نمایید}

این نامه قبولی آفر به تاسی از ماده بیست و سوم قانون تدارکات و حکم هشتماد و پنجم طرز العمل تدارکات صادر و بموجب آن اطلاع داده میشود که آفر ارائه شده مؤرخ {تاریخ را به ترتیب روز، ماه و سال بنویسید} شمار برای تدارک {نام پروژه یا قرارداد را بنویسید}، به قیمت قطعی مجموعی مبلغ/مبلغ را به ارقام و حروف بنویسید}، طوریکه در مطابقت با دستور العمل برای داوطلبان مندرج شرطنامه مربوطه، تدقیق و تصحیح شده است توسط این اداره قبول گردیده است.

لذا از شما تقاضا میگردد الی مدت ده (10) روز تقویمی از تاریخ صدور این نامه، در مطابقت به مواد فوق الذکر قانون و طرز العمل تدارکات و مواد بیست و هشتم قانون و حکم هفتاد و هشتم طرز العمل، تضمین اجرای قرارداد را طوریکه در شرطنامه مربوطه درج و در ذیل تذکر گردیده، به اداره تسلیم نمایید، در غیر آن در مطابقت به ماده بیست و نهم قانون تدارکات، تضمین آفر شما قابل استرداد نخواهد بود. معلومات مزید در جدول ذیل درج می باشد:

مشخصات تدارکات/ قرارداد: {نام و مشخصات خلص تدارکات/ قرارداد را درج نمایید}
شماره تشخیصیه تدارکات: {شماره قرارداد مربوطه را درج نمایید}
قیمت مجموعی قرارداد: {قیمت مجموعی قرارداد را به ارقام و حروف درج نمایید}
نوعیت تضمین اجرای قرارداد: {نوعیت تضمین اجرای قرارداد را که در شرطنامه درج گردیده است را بنویسید}
مقدار تضمین اجرای قرارداد: {مبلغ تضمین اجرای قرارداد را به ارقام و حروف درج نمایید}
زمان عقد قرارداد: {تاریخ و ساعت عقد قرارداد را بنویسید}
مکان عقد قرارداد: {محل عقد قرارداد را بنویسید}

همچنین غرض مطالعه و مزید معلومات شما، مسوده موافقتنامه قرارداد ضمیمه این نامه به شما ارسال گردید

<sup>2</sup> طبق فقره (1) حکم هشتماد و پنجم طرز العمل تدارکات؛ اداره مکلف است، بعد از ختم میعاد اطلاعیه تصمیم اعطای قرارداد و یا رسیدگی به اعتراضات داوطلبان، در صورتیکه قرارداد در حیطه صلاحیت امر اعطای مربوطه باشد، نامه قبولی آفر را به داوطلب برنده ارسال نماید، در صورتیکه قرارداد در حیطه صلاحیت کمیسیون تدارکات ملی باشد، بعد از منظوری این کمیسیون، نامه قبولی آفر به داوطلب برنده ارسال می شود.

## موافقتنامه قرارداد

### فورمه اجناس/12

{داوطلب برنده این فورمه را درمطابقت با رهنمودهای مربوط خانه پری می نماید}

این موافقتنامه قرارداد به تاریخ {روز، ماه و سال درج گردد} میان

(1) {نام مکمل اداره و اداره تدارکاتی درج گردد} امارت اسلامی افغانستان که منبع بنام اداره یاد می شود و

(2) {نام اکمال کننده درج گردد} که شرکت ثبت شده تحت قوانین {نام کشور اکمال کننده درج گردد} که دفتر مرکزی آن {آدرس اکمال کننده

درج گردد} منبع بنام "اکمال کننده" یاد میشود، عقد گردیده است.

طوریکه اداره مطابق اعلان تدارکات اجناس و خدمات ضمنی {جزئیات اجناس و خدمات ضمنی درج گردد} آفر داوطلب برنده را برای تدارک اجناس فوق به مبلغ {قیمت قرارداد را به ارقام و حروف، با اسعار مشخصه در قرارداد درج گردد} که منبع بنام "قیمت قرارداد" یاد میشود، قبول نموده است.

این موافقتنامه موارد ذیل را تصدیق مینماید:

1- در این موافقتنامه، کلمات و اصطلاحات همان معنی را افاده می نمایند که در شرایط قرارداد برای آنها در نظر گرفته شده است.

2- اسناد ذیل تشکیل دهنده قرارداد میان اداره و اکمال کننده بوده و برای هر یک از آنها منحیث بخشی از قرارداد استنباط میگردد:

(1) موافقتنامه قرارداد

(2) شرایط خاص قرارداد

(3) شرایط عمومی قرارداد

(4) نیازمندیهای تخنیکی (به شمول جدول نیازمندیها و مشخصات تخنیکی)

(5) آفراکمال کننده و جدول های اصلی قیمت

(6) اطلاعیه اعطاء توسط اداره

(7) {هرگونه اسناد دیگر علاوه گردد}

3- این قرارداد بالای سایر اسناد قرارداد ارجحیت داشته در صورت موجودیت تناقض یا عدم سازگاری میان اسناد قرارداد، ارجحیت اسناد به ترتیب فهرست فوق خواهد بود.

4- در مقابل پرداخت قابل اجرا توسط اداره، اکمال کننده تعهد میسپارد که اجناس را اکمال و خدمات ضمنی را تهیه و هر نوع نواقص را در مطابقت همه جانبه به شرایط قرارداد اصلاح نماید.

5- اداره تعهد می نماید که قیمت قرارداد و یا سایر مبالغ قابل اجرا تحت احکام این قرارداد را در مقابل اکمال اجناس، تهیه خدمات ضمنی و رفع نواقص در زمان و به شیوه مندرج قرارداد بپردازد.

بدینوسیله جانین تصدیق مینمایند که این موافقتنامه درمطابقت با قوانین امارت اسلامی افغانستان بوده و سر از تاریخ فوق الی تاریخ {روز، ماه و سال درج گردد} قابل اعتبار می باشد.

به نماینده گی از اداره:

اسم: {اسم درج گردد}

امضاء: {امضای مقام ذیصلاح}

عنوان وظیفه امضا کننده {عنوان وظیفه درج گردد}

در حضور داشت {شهرت شاهد درج گردد}

از طرف و به نماینده گی از اكمال کننده:

اسم: {اسم درج گردد}

عنوان وظيفه امضا کننده: {عنوان وظيفه امضا کننده درج گردد}

امضاء: {امضای مقام ذيصلاح}

در حضورداشت {شهرت شاهد درج گردد}

## تضمین اجراء

### فورمه اجناس/13

ربه اساس درخواست داوطلب برنده، بانک این فورمه را مطابق رهنمود ارائه شده خانه پری می نماید

تاریخ: /روز، ماه و سال تسلیمی آفر درج گردد

شماره و عنوان داوطلبی: /شماره و تشریح مختصر داوطلبی درج گردد

اسم بانک: /اسم بانک درج گردد

مستفید شونده: /نام مکمل اداره درج گردد

شماره تضمین اجراء: /شماره تضمین اجرا درج گردد

اطلاع حاصل نمودیم که /نام مکمل اکمال کننده درج گردد، که منبع نام "اکمال کننده" یاد می شود، قرارداد شماره /شماره قرارداد درج گردد مؤرخ /روز، ماه و سال درج گردد را که منبع نام قرارداد یاد می شود با اداره محترم شما بمنظور اکمال /توضیح مختصر اجناس و خدمات ضمنی درج گردد عقد می نماید.

علاوه برآن، ما میدانیم که طبق شرایط این قرارداد، تضمین اجراء نیز لازم می باشد.

به درخواست اکمال کننده، تعهد می نمائیم که بدون چون و چرا مبلغ /مبلغ به حروف و ارقام درج گردد را بمجرد دریافت تقاضای کتبی شما که نشان دهنده تخطی قراردادی از شرایط مندرج قرارداد باشد، بدون ارائه دلایل و زمینه های ارسال تقاضا از جانب شما، بپردازیم.

این تضمین الی تاریخ /روز، ماه و سال درج گردد اعتبار دارد و هر نوع تقاضا برای پرداخت مطابق این تضمین باید قبل از تاریخ متذکره به دفتر بانک تسلیم داده شود.

این تضمین تابع مقرره منتشره شماره 785 اطلاق تجارت بین المللی، به استثنای فقره 2 ماده 20 (الف) آن میباشد.

/امضا، نام و وظیفه نماینده با صلاحیت بانک و اکمال کننده درج گردد

{مهر بانک}

{مهر اکمال کننده}

## تضمین پیش پرداخت

### فرمه اجناس/14

{به اساس درخواست داوطلب برنده، بانک این فرمه را مطابق رهنمود ارائه شده خانه پری می نماید}

تاریخ: {روز، ماه و سال تسلیمی آفر درج گردد}

شماره و عنوان داوطلبی: {شماره و تشریح مختصر داوطلبی درج گردد}

اسم بانک: {اسم بانک درج گردد}

{ورق رسمی بانک استفاده گردد}

مستفید شونده: {نام مکمل اداره درج گردد}

شماره تضمین پیش پرداخت: {شماره تضمین پیش پرداخت درج گردد}

ما/نام قانونی و آدرس بانک درج گردد/اطلاع حاصل نمودیم که {نام و آدرس مکمل اکمال کننده درج گردد}، که منبع بنام "اکمال کننده" یاد می شود، قرارداد شماره {شماره قرارداد درج گردد} مؤرخ {روز، ماه و سال درج گردد} را که منبع بنام قرارداد یاد می شود با اداره محترم شما بمنظور اکمال/توضیح مختصر اجناس و خدمات ضمنی درج گردد/عقد نماید.

علاوه برآن، ما میدانیم که طبق شرایط این قرارداد، پیش پرداخت در مقابل تضمین پیش پرداخت صورت میگیرد.

به درخواست اکمال کننده، تعهد می نماییم که بدون چون و چرا مبلغ/مبلغ به حروف و ارقام درج گردد/ را بمجرد دریافت تقاضای کتبی شما که نشان دهنده تخطی قراردادی ناشی از استفاده پیش پرداخت برای اهداف غیر تسلیمی اجناس صورت گرفته باشد، به شما بپردازیم.

این تضمین از تاریخ اخذ پیش پرداخت توسط اکمال کننده/روز، ماه و سال درج گردد/ الی تاریخ/روز، ماه و سال درج گردد/ اعتبار و قابل اجرا می باشد.

این تضمین تابع مقررہ منتشره شماره 785 اطلاق تجارت بین المللی میباشد.

{امضا نماینده با صلاحیت اخذ گردد}

{مهر بانک}